



Compliant with new European Regulation
Conforme al nuovo regolamento europeo
Conforme au nouveau règlement européen
(EU) 2016/425

**ROPE CLAMPS
BLOCCANTI
BLOQUEURS**

EN
IT
FR
DE
ES
PT
NL
SV
NO
FI
RO
PL
CS
SL
RU
ZH
KO
TH

STANDARDS

SEE - VEDI
VOIR
Tab.A-K



0123
EN 12841/B:2006
EN 567:2013



TP TC
019/2011



CE
0123

W1

Notified body controlling the manufacturing of the product:

Organismo che controlla la fabbricazione del prodotto:

Organisme contrôlant la fabrication du produit:

TÜV SÜD Product Service GmbH

Ridlerstraße 65, 80339 Munich – Germany – N.0123

W2

Notified body intervening for the EU type examination:

Ente riconosciuto che interviene per l'esame UE del tipo:

Organisme notifié intervenant pour l'examen UE de type:

APAVE SUDEUROPE SAS

CS60193 - 13322 MARSEILLE CEDEX 16 – France – N.0082

DOLOMITICERT s.c.a.r.l.

Zona Industriale Villanova - 32013, Longarone (BL)
Italy – N.2008

MARKING - MARCATURA - MARQUAGES - KENNZEICHNUNG - MARCAJE - MARCAÇÃO - AANDUIDING - MÄRKNING - MERKING - MERKINTÄ - MAŢCAJUL - OZNACZENIA - OZNAČENÍ - OZNAKA - МАРКИРОВКА - 标记 - 마킹 - เครื่องหมายสัญลักษณ์ต่างๆ _____ 3

NOMENCLATURE - NOMENCLATURA - NOMENCLATURE - NOMENKLATUR - NOMENCLATURA - NOMENCLATURA - TERMINOLOGIE - KOMPONENTFÖRTECKNING - BETEGNELSER - OSALUETTELO - NOMENCLATURA - NAZEWNICTWO - SEZNAM ČÁSTÍ - SEZNAM IZRAZOV - СОСТАВНЫЕ ЧАСТИ - 各部位名称 - 사용 이름 - ระบบชื่อของส่วนประกอบ _____ 4

FIGURES - FIGURE - FIGURES - ABBILDUNG - FIGURAS - FIGURAS - FIGUREN - FIGURER - FIGURER - KUVAT - FIGURI - RYSUNKI - OBRÁZKY - SLIKE - РИСУНКИ - 圖 - 그림 - รูปภาพ _____ 6

ENGLISH	_____ 25	SUOMI	_____ 61
ITALIANO	_____ 28	ROMÂNĂ	_____ 65
FRANÇAIS	_____ 32	POLSKI	_____ 69
DEUTSCH	_____ 35	ČEŠTINA	_____ 74
ESPAÑOL	_____ 40	SLOVENSKI	_____ 78
PORTUGUÉS	_____ 44	РУССКИЙ	_____ 82
NEDERLANDS	_____ 49	漢語	_____ 87
SVENSKA	_____ 53	한국어	_____ 90
NORSK	_____ 57	ภาษาไทย	_____ 95

LIFE SHEET - SCHEDA DI VITA - FICHE DE DURÉE DE VIE - DATENBLATT - FICHA DE LA VIDA ÚTIL - FICHA DA VITA ÚTIL - ONDERHOUDSKAART - INFORMATIONSKORT - PRODUKTKORT - TUOTTEEN TARKASTUSLOMAKE - FIŞA DE DURABILITATE - KARTA WYROBU - PROVOZNÍ LIST - KONTROLNÍ LIST - БЛАНК ОСМОТРА - 使用寿命卡 - 수명도표 - แผนบันทึกการใช้งานผลิตภัณฑ์ _____ 102

REF.	MODEL	CE 0123	EN 12841/B: 2006	EN 567: 2013	EAC TP TC 019/2011	MAX WEIGHT kg
2634R	Turbohand Right	●	●	●	●	120
2634L	Turbohand Left	●	●	●	●	120
2634R+0966R (2635R)	Turbohand Pro Right	●	●	●	●	120
2634L+0966L (2635L)	Turbohand Pro Light	●	●	●	●	120
2256	TurboChest	●	●	●	●	120
2257	Solo 2	●	●	●	●	140
1175	Lift	●	●	●		100
2258	TurboFoot R	not PPE - not for personal safety*				150
2259	TurboFoot L	not PPE - not for personal safety*				150

* Non DPI - non per sicurezza personale

* N'est pas un EPI - pas utilisable pour la sécurité

X MARKING - MARCATURA - MARQUAGES

12 CE 0123

14 EAC TP TC 019/2011

Patent pending

1 TURBOCHEST 2 Ref.2256



CAMP Safety

CAMP S.p.a.
Via Roma 23
Premana (LC)
Italy



5 EN 567:2013 6 8 <math>a < 13</math> 7 9
9 EN 12841B:2006 10 <math>b < 13</math> 11 12
4 Max 120 kg

- 1 Name of the device - Nome del dispositivo - Nom du dispositif
- 2 Reference number of the product - Referenza del prodotto - Référence du produit
- 3 Name and address of the manufacturer- Nome e indirizzo del fabbricante - Nom et adresse du fabricant
- 4 Maximum use weight - Peso massimo di utilizzo - Poids maximal d'utilisation
- 5 Suitable norm and year of publication - Norma di riferimento e anno di pubblicazione - Norme de référence et année de publication
- 6 Allowable rope types and diameters (see fig.7) - Tipi e diametri di corda ammessi (vedi fig.7) - Types et diamètres de corde admis (voir fig.7)
- 7 Month and year of manufacture - Mese e anno di fabbricazione - Mois et année de fabrication
- 8 Serial number - Numero di serie - Numéro de série
- 9 Read the instructions for use - Leggere le istruzioni di utilizzo - Lire la notice d'information
- 10 Up - Alto - Haut
- 11 Down - Basso - Bas
- 12 Conformity marking according to European regulation (EU) 2016/425 - Marcatura di conformità al regolamento europeo (UE) 2016/425 - Marquage de conformité au règlement européenne (UE) 2016/425
- 13 No. of the notified body controlling the manufacturing of the product - N° dell'organismo che controlla la fabbricazione del prodotto - N° de l'organisme contrôlant la fabrication du produit
- 14 Certified model according to EAC standard (Russia-Belarus-Kazakhstan-Armenia-Kyrgyzstan) - Modello certificato in accordo alla norma EAC (Russia-Bielorussia-Kazakistan-Armenia-Kirghizistan) - Le modèle est certifié EAC (norme Russie-Bielorussie-Kazakhstan-Arménie-Kirghizistan)

Y NOMENCLATURE - NOMENCLATURA - NOMENCLATURE

- [1] Structure of the rope clamp - Struttura del bloccante - Structure du dispositif de blocage
- [2] Anchor hole - Foro di attacco - Trou de fixation
- [3] Locking Cam - Camma - Came
- [4] Safety button - Pulsante di sicurezza - Bouton de sécurité
- [5] Safety hole - Foro di sicurezza - Trou de sécurité
- [6] Hole for tensioning tape sling - Foro per fettuccia di tensionamento - Trou pour la sangle de tension
- [7] Sliding pulleys - Pulegge di scorrimento - Poulies de glissement
- [8] Fastening tape sling - Fettuccia di fissaggio - Sangle de fixation
- [9] Fastening buckle - Fibbia di fissaggio - Boucle de fixation
- [10] Slot for tape sling - Fessure per fettuccia - Fentes pour la sangle
- [11] Reinforcing tape sling - Fettuccia di rinforzo - Sangle de renfort
- [12] Ref. 0966R/0966L - Turbohand Guide
- [13] Puller - Tiretto - Tirette

TURBOHAND

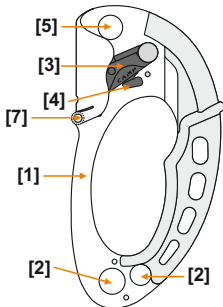

TURBOHAND PRO

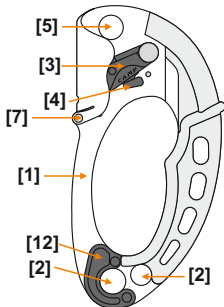

SOLO 2

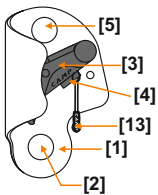

LIFT

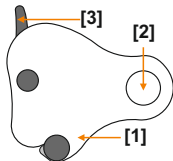

TURBOCHEST

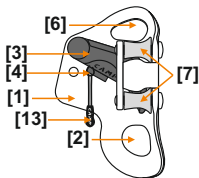

TURBOFOOT

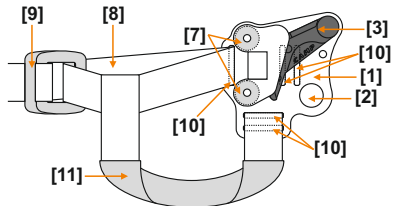

1 Installing the rope / Inserimento della corda / Mise en place de la corde

TURBOHAND / TURBOHAND PRO

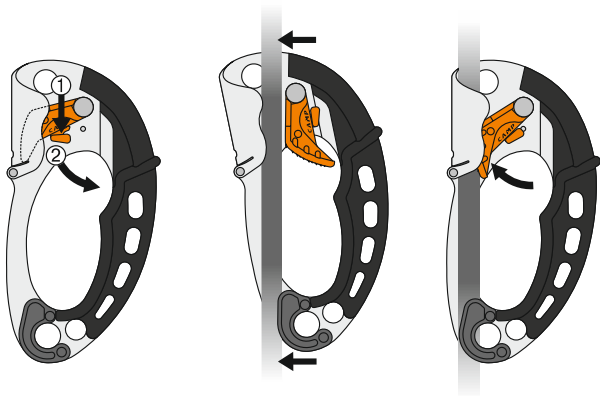

TURBOCHEST / SOLO 2

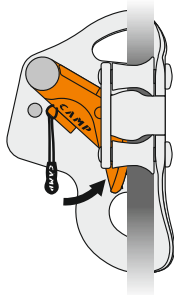
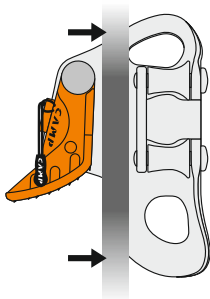
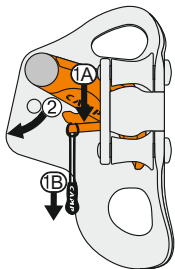

LIFT

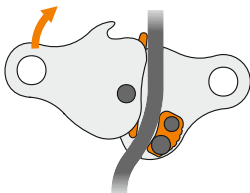

2 Locking / Bloccaggio / Blocage

TURBOHAND
TURBOHAND PRO

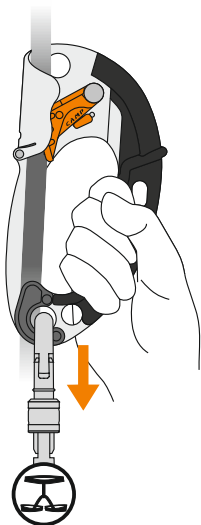

SOLO 2
TURBOCHEST

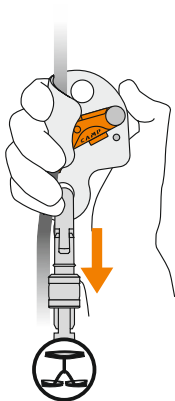

LIFT

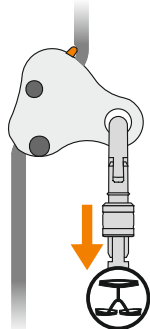

E Progression / Progressione / Progression

**TURBOHAND
TURBOHAND PRO**

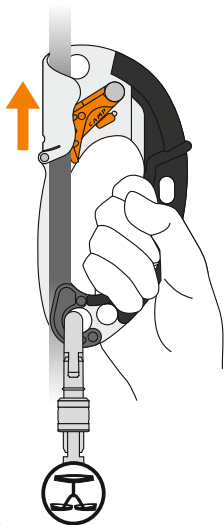

**SOLO 2
TURBOCHEST**

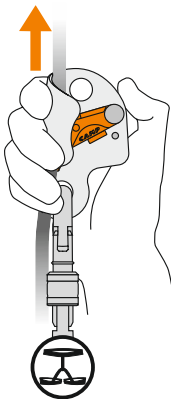

LIFT

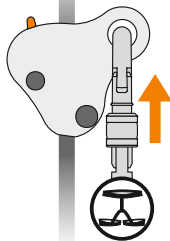

4 Descent / Discesa / Descente

TURBOHAND
TURBOHAND PRO

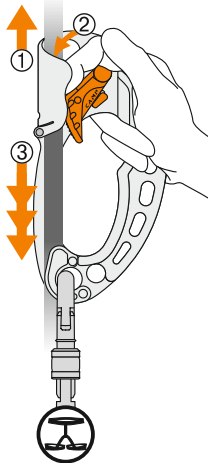

SOLO 2
TURBOCHEST

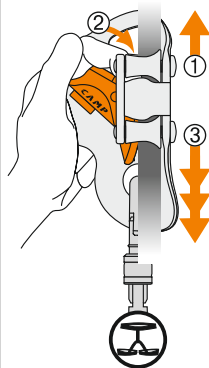

LIFT

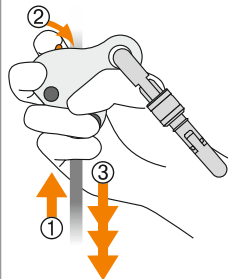

5 Safety Hole / Foro di sicurezza / Trou de sécurité

**TURBOHAND
TURBOHAND PRO** **SOLO 2**

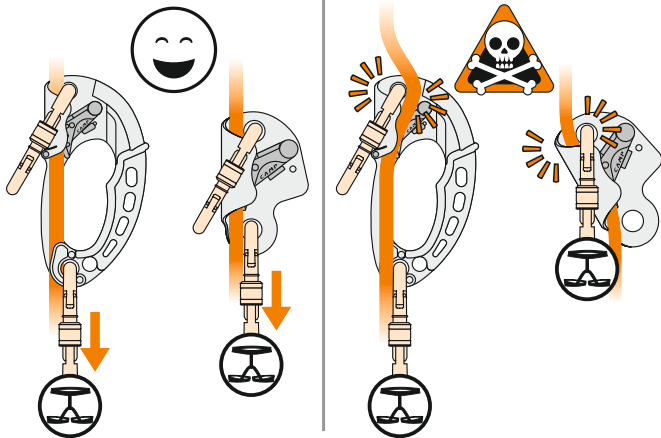

6 Dangerous positions
Posizioni pericolose
Positions dangereuses

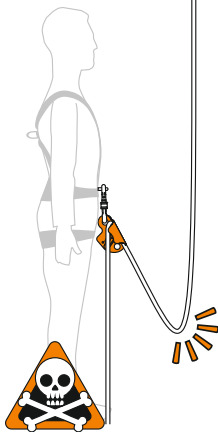
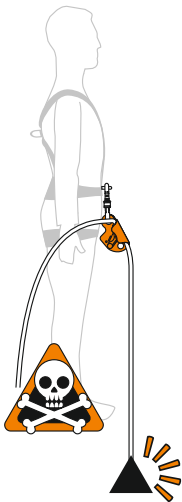

7 Rope compatibility
Compatibilità della corda
Compatibilité de la corde

EN 12841/B
 $10 \leq \underline{\underline{\text{Ø}}} \leq 13 \text{ mm}$



● = EN 1891 Type A $10 \leq \underline{\underline{\text{Ø}}} \leq 13 \text{ mm}$

7A

EN 567
 $8 \leq \underline{\underline{\text{Ø}}} \leq 13 \text{ mm}$



● = EN 1891 Type A $10 \leq \underline{\underline{\text{Ø}}} \leq 13 \text{ mm}$

EN 1891 Type B $8 \leq \underline{\underline{\text{Ø}}} \leq 13 \text{ mm}$

● = EN 892 $8 \leq \underline{\underline{\text{Ø}}} \leq 11 \text{ mm}$

EN 564 $\text{Ø} = 8 \text{ mm}$

7B

8 Rope access / Accesso su corda / Accès sur corde

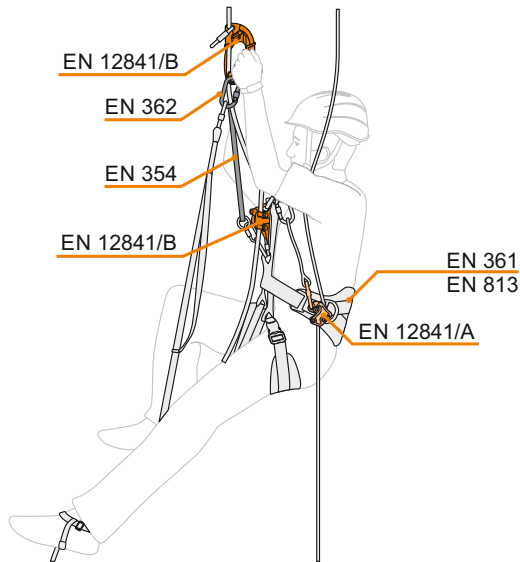

9 Hauling system / Paranco / Mouflage

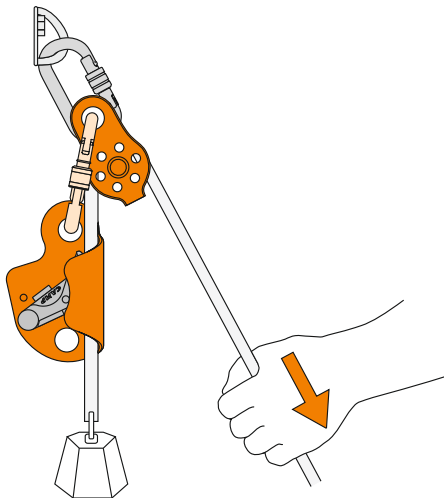

10 Fastening on harness / Fissaggio su imbragatura / Fixation sur le harnais

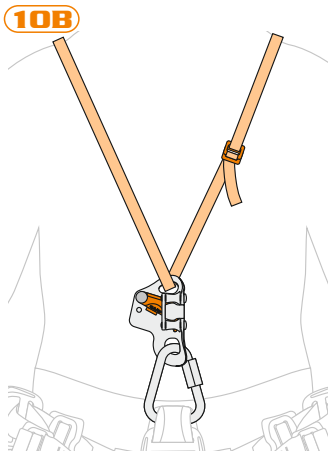
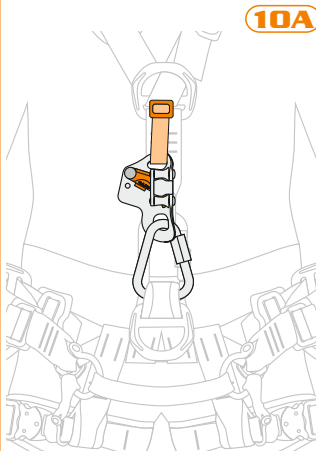

11 Turbohand Guide

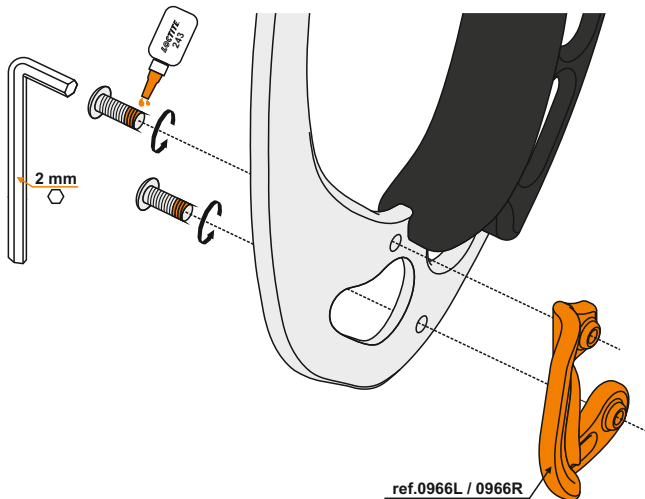

- 12** Progression use only
 Uso solo per progressione
 Utilisation seulement
 en progression

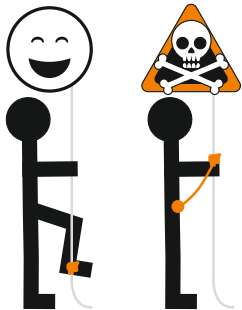

- 13** Installation on boots
 Installazione sugli scarponi
 Installation sur les chaussures

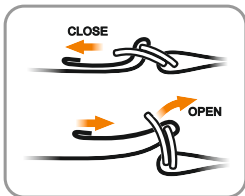
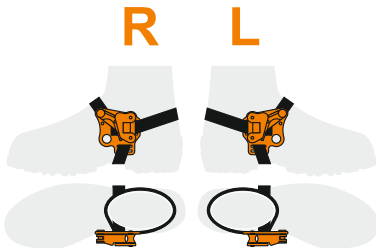

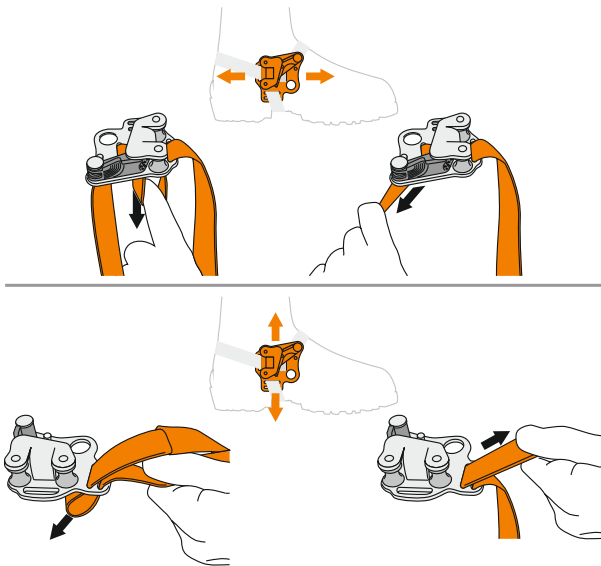
14 Adjustment / Regolazione / Régler

- 15** How to install and remove the rope
Come installare e rimuovere la corda
Comment installer et enlever la corde

15A

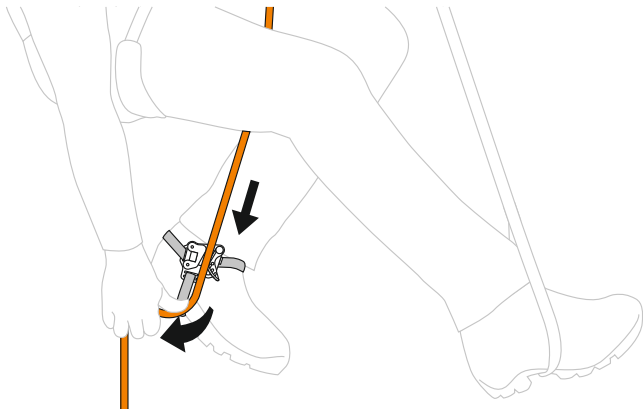

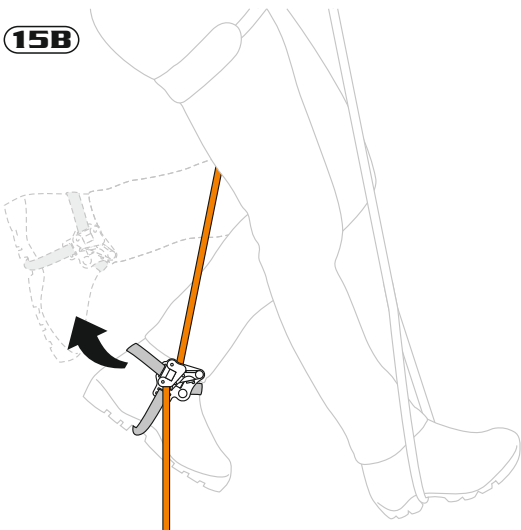

16 Spare tape replacement
Sostituzione fettuccia
Remplacer la sangle usée

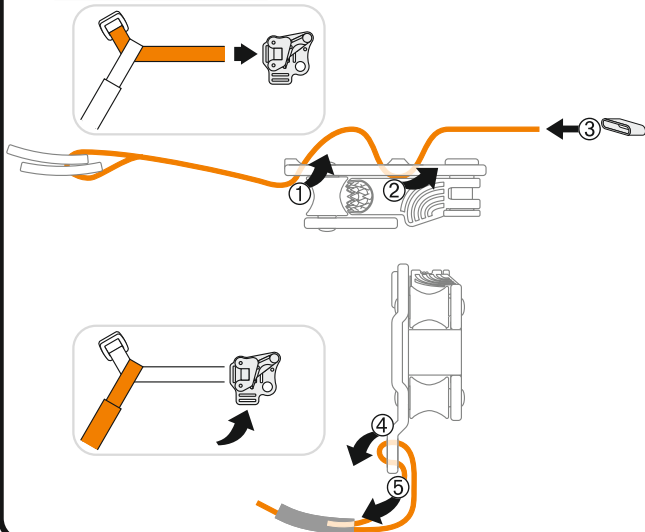

- 17** Use as locking pulley
Usò carrucola bloccante
Utilization poulie bloqueuse

17A

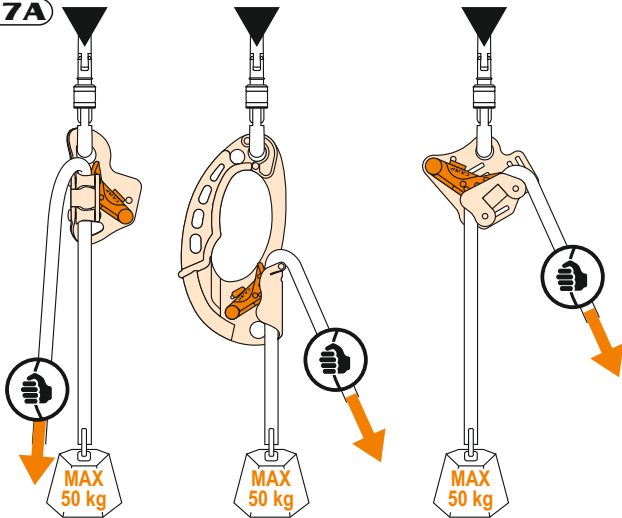

17B

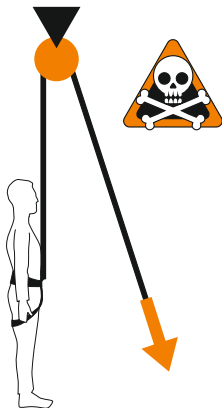
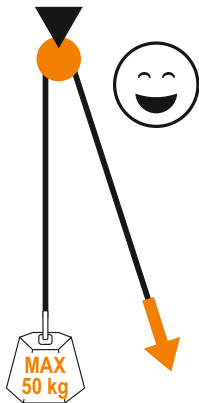

GENERAL INFORMATION

These instructions inform you about the correct use throughout the life of the product: **read, understand and keep these instructions**. If lost, you can download the instructions from the web site **www.camp.it**. The EU declaration of conformity can be also downloaded from our site. The retailer must provide the instruction manual in the language of the country where the product is to be sold.

USE

This equipment should be used only by trained and competent persons. Otherwise the user should be under the direct supervision of a trained and competent person. This notice will not teach you the techniques for work at height or any other associated activity; this notice will not teach you the techniques for climbing, alpinism or any other associated activity: you must have received qualified instruction before using this product. Climbing, and any other activity for which these products may be used, is inherently dangerous. The consequences of incorrect selection, misuse or poor maintenance of equipment could result in damage, serious injury or death. The user must be medically fit and capable to control his own security and any possible emergency situations. For equipment intended for use in fall arrest systems, it is essential for safety that the anchor device or anchor point should always be positioned, and the work carried out in such way as to minimise both the potential for falls and the potential fall distance. Verify the free space required beneath the user at the workplace before each occasion of use, so that, in the case of a fall, there will be no collision with the ground or the other obstacle in the fall path. A full body harness is the only acceptable body holding device that can be used in a fall arrest system. The product should only be used as instructed and no alterations should be made to it. It may be used in conjunction with any appropriate items of suitable specification and according to the EN standards, with due consideration to the limitations of each individual piece of equipment. This leaflet shows examples of improper utilizations of this product. Note that it is impossible to show or imagine all improper utilizations and that this product should be used only in the way specified by the manufacturer in this leaflet. If possible this product should be treated as personal.

MAINTENANCE

Cleaning of the textile and plastic parts: rinse in clean water and neutral soap (max temperature 30°C) and dry naturally away from direct heat. *Cleaning of the metallic parts:* rinse in clean water and then dry. *Temperature:* Always keep this product below 80°C so as not to affect the performance of the product. *Chemicals:* withdraw the product from service if it comes into contact with chemical reagents, solvents or fuels which could affect the performance of the product.

STORAGE

Store unpacked in a cool, dry, dark place away from heat sources, high humidity, sharp edges, corrosives or other possible causes of damage.

RESPONSIBILITY

The company C.A.M.P. spa, or the distributor, will not accept any responsibility for damage, injury or death resulting from misuse of or from modifications to a CAMP Safety branded product. It is the user's responsibility at all times to ensure that he/she understands the correct and safe use of any equipment supplied by or from C.A.M.P. spa, that he/she uses it only for the purposes for which it is designed and that he/she practices all proper safety procedures. Before using the equipment, take all necessary steps to familiarise yourself with rescue techniques should an emergency occur. You personally assume all the risks and responsibilities for your actions and decisions: if you are not able or not in a position to assume these, do not use this equipment.

3 YEAR WARRANTY

This product is warranted against any faults in materials or manufacture for 3 years from the purchase date. Limitations of warranty include: normal wear and tear, modifications or alterations, incorrect storage, corrosion, damage due to accidents or negligence, use for which this product is not specifically designed.

SPECIFIC INFORMATION

INSTRUCTIONS FOR USE

Summary

CAMP "Turbohand", "Turbohand Pro", TurboChest", "Solo 2" and "Lift" are rope adjustment devices for the industry certified in accordance with standard EN 12841:2006 type B (work line ascenders), and rope clamps for mountaineering certified in accordance with standard EN 567:2013.

This product is intended for use to protect and prevent against the risk of falling from a height in rescue operations, in work at a height, in the practice of mountaineering, rock-climbing and other vertical sports that use similar techniques.

Use (general information)

Insert the rope clamp on the rope as illustrated in **fig.1**. For Turbochest/Solo 2 the use of the puller **[13]** is possible and optional. The raised arm reference marked on the product indicates the direction of the upper end of the rope. After installing always conduct a locking test to verify correct insertion direction (**fig.2**). Always check the correct closure of the attachment hole connector **[2]** on the locking structure **[1]**. Check that the external elements do not prevent correct motion of the moving parts. For progression see Fig. 3; always hook the attack point hole to your harness using compatible ropes and/or connectors. If you need to make a brief descent, first move the lock slightly upward, release the cam **[3]** with your finger and then descend the desired length (do not touch the safety button **[4]**) **fig.4**. To prevent accidental release of the Turbohand/Turbohand Pro/Solo 2 we recommend inserting a connector in the safety hole **[5]** (**fig.5**). Do not hook to the progression safety hole. During progression it may be helpful to use a support for your feet (**fig.8**). Never ascend above the anchor and avoid creating any slack on the rope (**fig.6**).

The resistance of the clamps on the ropes of the specified diameters and types is at least 4kN and can be reduced with worn/damaged ropes. The clamps should only hold the weight of one person.

The load must always be applied in parallel to the rope direction. Use on crossings requires greater experience and presents greater problems with use: take particular care. Avoid any dynamic stress that may damage the rope. Avoid and reduce to a minimum the use of clamps on dirty or icy ropes: safety may be reduced or compromised. Do not use the clamps for self-belaying. The clamps may be used in hoisting or pulley systems (**fig.9**).

When not in use keep the device cams closed because the teeth could damage other equipment.

TurboChest

TurboChest is a rope clamp designed specifically for use hooked to a harness ventral attachment point.

For installation on a harness see **fig.10**. The tensioning tape hole **[6]** should only be used to keep the lock correctly in position: do not use it to carry out any other load bearing function.

Turbohand Guide Ref.0966L/0966R

Turbohand Guide **[12]** is a standard equipment for the Turbohand Pro that can be also installed on the Turbohand, with the scope of keeping the rope guided during the ascent. For assembling/disassembling, see **fig.11**, use Loctite 243 threadlocker.

Use EN 12841/B (Rope Access)

Only use EN 1891 certified EN 1891 type A semi-static ropes with a diameter from 10 to 13 mm (During the certification process the following ropes were used: CAMP Titanium ref.1756-1757-1758, Lithium ref.2239-2240-2241 and Chrome ref.1760, Iridium ref.2809-2810-2811-2812 and Arbpro 13 mm XDB12) (**fig.7a**).

The anchoring point attachment loop **[5]** must be connected to the structural anchor point which must be preferentially located above the work area and must comply with the EN 795 standard and/or must have a known resistance of 12 kN (metal anchors) or 18 kN (fabric anchors). The working line must not deviate from the vertical; if it does, take adequate precautions to prevent dangerous pendulum effects. For the connection of rope clamps use EN 362 (type B or Q) and EN 354 lanyards with a maximum length of 1 m.

Type B work line ascenders are not rated for fall arrest; therefore, a safety line with a certified EN 12841 type A fall arrest device must be paired with the working line (**fig.8**). Use a full-body harness certified according EN 361 and

EN 813.

The maximum use weight load is indicated on the device marking and on **table A**.

Use EN 567 (climbing, mountaineering and caving)

Use semi-static ropes certified EN 1891 Type A or B with diameters between 8 and 13 mm or dynamic ropes certified EN 892 with diameters between 8 and 11 mm or 8 mm EN 564 ropes (**fig.7b**). For the connection of rope clamps use EN 12275 connectors and EN 566 loops. Use a EN 12277 harness.

TURBOFOOT

Summary

CAMP TurboFoot (right and left) are rope ascenders for foot.

They are only for the purpose of progression, integrated with certified ascenders and/or appropriate fall arrest systems. They are not suitable for carrying out any safety function (**fig.12**).

Use

Use semi-static ropes certified EN 1891 Type A or B with diameters between 8 and 13 mm or dynamic ropes certified EN 892 with diameters between 8 and 11 mm or 8 mm EN 564 ropes (**fig.7b**).

For correct installation on the climbing boot see **fig.13**. For adjustment see **fig.14**: the lowest possible position on the climbing boot allows for better performance in ascent.

For installation press the rope downward against the cam (**fig.15a**). For removal simply make a strong rearward motion with your foot (**fig.15b**). Expert users may be able to insert the rope automatically with a specific movement of the foot.

Depending on the application (rope access, caving, mountaineering) a single TurboFoot can be used on a single rope or two TurboFoots on two ropes.

A replacement part is available to replace a worn tape sling (**fig.16**).

Marking

Use of TurboFoot is not governed by European regulation (EU) 2016/425.

TURBOHAND-TURBOCHEST-TURBOFOOT: USE AS LOCKING PULLEY

Turbohand, Turbohand Pro, TurboChest and TurboFoot can be used as a locking pulley exclusively for hoisting material that weighs less than 50 kg. This use is not intended for hoisting a person: danger of death! The take in is not reversible: never use the safety button **[4]** during this use as there is a danger of releasing the load (**fig.17**).

This use is not governed by European regulation (EU) 2016/425.

MAINTENANCE

Lubricate the locking mechanism with a silicone based lubricant. This should be carried out after cleaning.

Note: cleaning and lubrication is recommended after every use in marine environment.

REVISION

The safety of users depends upon the continued efficiency and durability of the equipment. In addition to the normal inspection required before, during and after each use, this product must be inspected by a skilled person every 12 months, starting from date the product is first used; this date and the subsequent checks must be recorded on the product's life sheet: keep this literature for inspection and reference for the life of the device. Check the legibility of the product's markings.

In case of one of the following defects are present, the product should be withdrawn from service immediately:

- presence of cracks on any component,
- presence of permanent deformations on any component

- part wear which implies a decrease in thickness greater than 1mm,
- excessive wear or complete breakage of one or more teeth,
- unauthorised modification to the product (welding, drilling, etc.),
- deep corrosion that seriously alters the surface state of the metal (which does not disappear after a light rubbing with emery paper),
- malfunction/jamming of the device.

Any product or component showing any defect or wear, or if in doubt, should be withdrawn from service immediately. Each product in the safety system can be damaged during a fall and must be always inspected before use it again. Do not continue to use a product after a major fall because a damage may have occurred, even no external signs are visible.

LIFETIME

The lifetime of the product is unlimited, unless any defect appears and provided that periodic inspections are made at least once every 12 months from the date the product is first used and the results are recorded in the life sheet of the product. The following factors can reduce the lifetime of the product: intense use, damage to components of the product, contact with chemical substances, high temperatures, tears and abrasions, violent impacts, failure to maintain as recommended. When suspect that the product is no more safety and reliable, please contact C.A.M.P. spa or the distributor.

TRANSPORTATION Protect the product from risks such as those detailed above.

ITALIANO

INFORMAZIONI GENERALI

Le presenti istruzioni sono destinate ad informarvi sul corretto utilizzo del prodotto per tutta la sua durata: **leggere, comprendere e conservate queste istruzioni.** In caso di smarrimento, le istruzioni sono scaricabili dal sito **www.camp.it**. La dichiarazione di conformità UE è scaricabile da questo sito. Il rivenditore deve fornire il manuale istruzioni nella lingua del paese in cui il prodotto è venduto.

UTILIZZO

Questo equipaggiamento deve essere usato solo da persone addestrate e competenti oppure sotto la supervisione di persone addestrate e competenti. Con queste istruzioni non apprenderete le tecniche dei lavori in altezza o di qualsiasi altra attività associata; con queste istruzioni non apprenderete le tecniche dell'arrampicata, dell'alpinismo o di qualsiasi altra attività associata: dovete aver ricevuto una formazione adeguata prima di utilizzare questo equipaggiamento. Arrampicare, e ogni altra attività per la quale questo prodotto può essere usato, è potenzialmente pericoloso. Un'incorretta scelta o utilizzo, oppure un'incorretta manutenzione del prodotto può causare danni, gravi ferite o morte. L'utilizzatore deve essere medicalmente idoneo ed in grado di controllare la sua sicurezza e di gestire le situazioni di emergenza. Per i sistemi anticaduta, è essenziale per la sicurezza che il dispositivo o il punto di ancoraggio sia sempre correttamente posizionato e che il lavoro sia effettuato in modo da ridurre al minimo il rischio di cadute e l'altezza di caduta. Verificare lo spazio libero al di sotto dell'utilizzatore sul luogo di lavoro e prima di ogni occasione di utilizzo, in modo che in caso di caduta non ci sia collisione con il suolo, né la presenza di altri ostacoli sulla traiettoria di caduta. Un imbracatura anticaduta è il solo dispositivo di presa del corpo accettabile che può essere utilizzato in un sistema anticaduta.

Il prodotto deve essere usato solo come di seguito descritto e non deve essere modificato. Deve essere usato in abbinamento ad altri articoli con caratteristiche adatte ed in accordo alle normative europee (EN), considerando i limiti di ogni singolo pezzo dell'equipaggiamento. In queste istruzioni sono rappresentati alcuni esempi di utilizzo improprio, ma esistono molti altri esempi di applicazioni sbagliate che è impossibile elencare o immaginare. Se possibile questo prodotto deve essere considerato come personale.

MANUTENZIONE

Pulizia delle parti tessili e plastiche: lavare esclusivamente con acqua dolce e sapone neutro (temperatura massima di 30°C) e lasciare asciugare in modo naturale, lontano da fonti dirette di calore. *Pulizia delle parti metalliche:* lavare con acqua dolce ed asciugare. *Temperatura:* mantenere questo prodotto al di sotto di 80°C per non pregiudicare le prestazioni e la sicurezza del prodotto. *Agenti chimici:* buttare il prodotto in

caso di contatto con reagenti chimici, solventi o carburanti, che potrebbero alterare le caratteristiche del prodotto.

CONSERVAZIONE

Conservare il prodotto disimballato in un luogo fresco, asciutto, lontano dalla luce e da fonti di calore, alta umidità, bordi od oggetti acuminati, sostanze corrosive o ogni altra possibile causa di danno o deterioramento.

RESPONSABILITÀ

La società C.A.M.P. spa, o il distributore, non accetteranno alcuna responsabilità per danni, ferite o morte causate da un utilizzo improprio o da un prodotto CAMP Safety modificato. E' responsabilità dell'utilizzatore capire e seguire le istruzioni per il corretto e sicuro utilizzo di ogni prodotto fornito da o attraverso C.A.M.P. spa, usarlo solo per le attività per cui è stato realizzato e applicare tutte le procedure di sicurezza. Prima dell'utilizzo dell'attrezzatura, considerare come un eventuale salvataggio in caso di emergenza possa essere eseguito in sicurezza ed in modo efficiente. Siete personalmente responsabili delle vostre azioni e decisioni: se non siete in grado di assumervi i rischi che ne derivano, non utilizzate questa attrezzatura.

GARANZIA 3 ANNI

Questo prodotto ha una garanzia di 3 anni a partire dalla data di acquisto, contro ogni difetto del materiale o di fabbricazione. Non sono coperti dalla garanzia: l'usura normale, le modifiche o i ritocchi, la cattiva conservazione, la corrosione, i danni dovuti agli incidenti e alle negligenze, gli utilizzi ai quali questo prodotto non è destinato.

INFORMAZIONI SPECIFICHE

ISTRUZIONI D'USO

Campo di applicazione

CAMP "Turbohand", "Turbohand Pro", "TurboChest", "Solo 2" e "Lift" sono dispositivi di regolazione della fune per l'industria certificati secondo la normativa EN 12841:2006 tipo B (risalitori della linea di lavoro), e bloccanti per l'alpinismo certificati secondo la normativa EN 567:2013.

Questo prodotto è destinato ad essere utilizzato per la protezione ed alla prevenzione dei rischi di cadute dall'alto nel soccorso, nei lavori in altezza, nell'alpinismo, nell'arrampicata e in altri sport verticali che utilizzano tecniche similari.

Uso (informazioni generali)

Inserire il bloccante sulla corda come mostrato in **fig.1**. Per Turbochest/Solo 2 è possibile e facoltativo l'uso del tiretto **[13]**. Il braccio alzato del riferimento marcato sul prodotto indica la direzione dell'estremità superiore della corda. Dopo l'installazione effettuare sempre una prova di bloccaggio per verificare il corretto verso di inserimento **(fig.2)**. Verificare sempre la corretta chiusura del connettore sul foro di attacco **[2]** della struttura del bloccante **[1]**. Verificare che elementi esterni non impediscano il corretto movimento delle parti mobili. Per la progressione vedere **fig.3**; agganciare sempre il foro di attacco alla propria imbracatura tramite cordini e/o connettori compatibili. In caso di necessità di breve discesa portare prima il bloccante leggermente verso l'alto, sbloccare la camma **[3]** con il dito e quindi discendere della lunghezza desiderata (non agire sul pulsante di sicurezza **[4]**) **fig.4**. Per evitare lo sgancio accidentale di Turbohand/Turbohand Pro/Solo 2 si consiglia di inserire un connettore nel foro di sicurezza **[5]** **(fig.5)**, non agganciarci al foro di sicurezza per la progressione. Durante la progressione è utile l'utilizzo di una staffa per piede **(fig.8)**.

Non salire mai sopra l'ancoraggio ed evitare la creazione di lasco sulla corda **(fig.6)**.

La resistenza dei bloccanti sulle corde, dei diametri e tipi specificati, è di almeno 4kN e può ridursi in caso di corde usurate/danneggiate; i bloccanti sono destinati ad essere caricati dal peso di una sola persona.

Il carico deve sempre essere applicato parallelamente alla direzione della corda. L'utilizzo su traversi richiede maggiore esperienza e presenta problematiche di utilizzo maggiori: prestare particolare cura.

Evitare sollecitazioni dinamiche che possano danneggiare la corda. Evitare o ridurre al minimo l'utilizzo dei bloccanti su corde sporche o ghiacciate: la sicurezza può ridursi o comprometersi. Non utilizzare i bloccanti per auto-assicurazione.

E' possibile utilizzare i bloccanti in sistemi di sollevamento o paranchi (fig.9).

Quando non in uso, mantenere le camme dei dispositivi chiuse, perché i denti potrebbero danneggiare altro equipaggiamento.

TurboChest

TurboChest è un bloccante concepito in particolare modo per l'utilizzo agganciato all'attacco ventrale di una imbracatura. Per l'installazione su una imbracatura vedere fig.10. Il foro per fettuccia di tensionamento [6] è da utilizzarsi solo per mantenere correttamente in posizione il bloccante: non utilizzarlo per lo svolgimento di nessun'altra funzione di carico.

Turbohand Guide Art.0966L/0966R

Turbohand Guide [12] è installato di serie su Turbohand Pro e può essere installato su Turbohand, allo scopo di manegere guidata la corda durante la risalita. Per il montaggio/smontaggio vedere fig.11, utilizzare frenafilati Loctite 243.

Uso EN 12841/B (lavori su fune)

Utilizzare esclusivamente corde semi-statiche certificate EN 1891 Tipo A, con diametri compresi tra 10 e 13 mm (Durante il processo di certificazione sono state utilizzate le seguenti corde: CAMP Titanium art.1756-1757-1758, Lithium art.2239-2240-2241, Chrome art.1760, Iridium art.2809-2810-2811-2812 e Arbpro 13 mm XDB12) (fig.7a). Il punto di ancoraggio strutturale deve essere preferenzialmente posto sopra la zona di lavoro e deve essere in conformità alla normativa EN 795 e/o noto per avere una resistenza di 12 kN (ancoraggi metallici) oppure 18 kN (ancoraggi tessili). La linea di ancoraggio non deve deviare dalla verticale, in caso contrario prendere adeguate precauzioni al fine di evitare pericolosi effetti pendolo. Per la connessione del bloccante utilizzare connettori EN 362 (tipo B o tipo Q) e cordini EN 354 di lunghezza massima 1 m.

I bloccanti di tipo B non sono adatti ad arrestare una caduta, quindi alla corda di lavoro sui cui viene utilizzato il bloccante deve essere abbinata una corda di sicurezza comprendente un dispositivo anticaduta certificato EN 12841 Tipo A (fig.8). Utilizzare imbracature complete con cosciali certificate sia EN 813 che EN 361.

Il carico massimo di utilizzo è indicato sulla marcatura del dispositivo ed in **tabella A**.

Uso EN 567 (arrampicata, alpinismo e speleologia)

Utilizzare corde semi-statiche certificate EN 1891 Tipo A o B con diametri compresi tra 8 e 13 mm; oppure corde dinamiche certificate EN 892 con diametri compresi tra 8 e 11 mm; oppure cordini EN 564 da 8 mm (fig.7b). Per la connessione del bloccante utilizzare connettori EN 12275, anelli EN 566. Utilizzare imbracature a norma EN 12277.

TURBOFOOT

Campo di applicazione

CAMP TurboFoot (destra e sinistra) sono dispositivi bloccanti per piede per la risalita su corda.

Sono destinati solo a scopo di progressione, integrati con dispositivi di risalita certificati e/o opportuni sistemi anticaduta. Non sono adatti a svolgere nessuna funzione di sicurezza anticaduta (fig.12).

Uso

Utilizzare corde semi-statiche certificate EN 1891 Tipo A o B con diametri compresi tra 8 e 13 mm; oppure corde dinamiche certificate EN 892 con diametri compresi tra 8 e 11 mm; oppure cordini EN 564 da 8 mm (fig.7b).

Per la corretta installazione sullo scarponne, vedere fig.13. Per la regolazione vedere fig.14: una posizione più bassa possibile sullo scarponne permette un maggior rendimento della risalita.

Per l'installazione premere la corda contro la camma verso il basso (fig.15a), per la rimozione semplicemente effettuare un movimento deciso del piede all'indietro (fig.15b). Utenti esperti possono riuscire ad inserire la corda

automaticamente con uno specifico movimento del piede.

A seconda delle applicazioni (accesso su corda, speleologia, alpinismo) è possibile utilizzare un singolo TurboFoot su una singola corda o due TurboFoot su due corde.

E' disponibile un ricambio per la sostituzione della fettuccia usurata (**fig.16**).

Marchatura

L'utilizzo di TurboFoot non è disciplinato dal regolamento europeo (UE) 2016/425.

TURBOHAND-TURBOCHEST-TURBOFOOT: USO CARRUCOLA BLOCCANTE

E' possibile utilizzare Turbohand, Turbohand Pro, TurboChest e TurboFoot come carrucola bloccante per l'esclusivo sollevamento di materiale con peso fino a 50 kg. Questo utilizzo non è destinato al sollevamento di persone: pericolo di morte! Il recupero non è reversibile: non azionare mai il pulsante di sicurezza **[4]** durante questo utilizzo, pericolo di sgancio del carico (**fig.17**).

Questo utilizzo non è disciplinato dal regolamento europeo (UE) 2016/425.

MANUTENZIONE

Lubrificare il dispositivo di bloccaggio con lubrificanti a base di silicone, dopo la pulizia.

Nota: pulizia e lubrificazione sono raccomandati dopo ogni uso in ambiente marino.

REVISIONE

La sicurezza degli utilizzatori dipende dalla continua efficienza e durabilità dell'equipaggiamento. Oltre al normale controllo visivo effettuato prima, durante e dopo ogni utilizzo, questo prodotto deve essere esaminato da una persona competente con frequenza di 12 mesi, a partire dalla data del primo utilizzo del prodotto; la registrazione di questa data e dei successivi controlli deve essere effettuata sulla scheda di vita del prodotto: conservare la documentazione per il controllo e per riferimento per tutta la vita del prodotto. Controllare la leggibilità delle marcature del prodotto.

In caso di uno dei seguenti difetti il prodotto deve essere messo fuori servizio:

- presenza di fessure su qualsiasi componente,
- presenza di deformazioni permanenti su qualsiasi componente,
- usura sulle parti che comporti una diminuzione di sezione maggiore di 1mm,
- usura eccessiva o rottura totale di uno o più denti,
- modifiche non autorizzate apportate al prodotto (saldature, forature, ...),
- corrosione che altera gravemente lo stato superficiale del metallo (non sparisce dopo un leggero sfregamento con carta vetrata),
- malfunzionamento/inceppamento del dispositivo di bloccaggio.

Se l'articolo o uno dei suoi componenti mostrano segni d'usura o difetti, deve essere sostituito, anche solo in caso di dubbio. Ogni elemento che fa parte del sistema di sicurezza può essere danneggiato durante una caduta e deve dunque sempre essere esaminato prima di essere riutilizzato.

Ogni prodotto coinvolto in una grave caduta deve essere sostituito, in quanto può aver subito dei danni strutturali non visibili ad occhio nudo.

DURATA DI VITA

La durata di vita del prodotto è illimitata, in assenza di cause che lo mettano fuori uso e a condizione di effettuare controlli periodici almeno una volta ogni 12 mesi a partire dalla data del primo utilizzo del prodotto e di registrare i risultati nella scheda di vita del prodotto. I seguenti fattori possono però ridurre la vita del prodotto: utilizzo intenso, danni a componenti del prodotto, contatti con sostanze chimiche, temperature elevate, abrasioni, tagli, urti violenti, errori nell'uso e nella conservazione raccomandati. Nel dubbio che il prodotto non offra più la necessaria sicurezza, contattare la società C.A.M.P. spa o il distributore.

TRASPORTO Proteggere il prodotto dai rischi sopraelencati.

INFORMATIONS GENERALES

Le Groupe C.A.M.P. apporte une réponse à tous les besoins des travailleurs en hauteur avec des produits légers et novateurs. Ils sont conçus, testés et fabriqués selon un système qualité certifié pour vous apporter un matériel fiable et performant. La présente notice est destinée à vous informer sur la bonne utilisation pour toute la durée de vie de votre matériel: **lisez, comprenez et conservez cette notice**. En cas de perte, la notice est téléchargeable sur le site www.camp.it. La déclaration de conformité UE est aussi téléchargeable sur ce site. Le revendeur doit fournir la notice d'information dans la langue du pays de vente du produit.

UTILISATION

Ce produit ne doit être utilisé que par des personnes entraînées et compétentes ou bien sous la surveillance de personnes entraînées et compétentes. Cette notice ne vous apprendra pas les techniques du travail en hauteur, ou de toute autre activité associée ; cette notice ne vous apprendra pas les techniques de l'escalade, de l'alpinisme, ou de toute autre activité associée: vous devez avoir reçu une formation adaptée avant d'utiliser ce produit. Grimper ou toute autre activité pour laquelle cet article puisse être utilisé, est dangereux en soi. Un mauvais choix, une utilisation incorrecte ou un mauvais entretien du produit, peuvent provoquer des dommages, des blessures graves ou la mort. L'utilisateur doit être médicalement apte et capable de maîtriser sa sécurité et les situations d'urgences. Pour les systèmes d'arrêt des chutes, il est essentiel pour la sécurité que le dispositif ou le point d'ancrage soit toujours correctement positionné et que le travail soit effectué de manière à réduire au minimum le risque de chutes et la hauteur de chute. Vérifier que l'espace libre requis sous l'utilisateur sur le lieu de travail avant chaque utilisation possible, de manière qu'en cas de chute, il n'y ait pas de collision avec le sol, ni présence d'autre obstacle sur la trajectoire de chute. Un harnais d'antichute est le seul dispositif de préhension du corps qu'il soit permis d'utiliser dans un système d'arrêt des chutes. Le produit doit être utilisé comme indiqué dans cette notice et ne doit en aucun cas être modifié. Il doit être utilisé avec d'autres articles ayant des caractéristiques complémentaires en accord avec les normes européennes (EN) et en tenant compte des limites de chaque pièce du matériel. Certaines utilisations incorrectes sont indiquées dans cette notice mais il est impossible d'énumérer ou même d'imaginer toutes les utilisations incorrectes. Si possible, ce produit doit être personnel.

ENTRETIEN

Nettoyage des parties textiles et plastiques: Laver exclusivement avec de l'eau et du savon neutre (température maximum de 30°C) et laisser sécher naturellement loin des sources de chaleur directe. *Nettoyage des parties en métal:* Laver à l'eau claire et essuyer. *Température:* Garder ce produit en dessous de 80°C. En cas contraire, les caractéristiques du matériel pourraient être altérées. *Agents chimiques:* Rebuter le produit en cas de contact avec des réactifs chimiques, solvants ou carburants qui pourraient altérer les caractéristiques du produit.

STOCKAGE

Conserver le produit non emballé dans un endroit sec, loin de la lumière et de sources de chaleur, de bords ou d'objets coupants, de substances corrosives et de toute autre cause possible de dommage ou détérioration.

RESPONSABILITÉ

La société C.A.M.P. spa ou le distributeur, décline toute responsabilité en cas de dommage, de blessure ou de décès provoqués par une mauvaise utilisation ou par un produit à marque CAMP Safety modifié. Il est de la responsabilité de l'utilisateur de bien comprendre et suivre les instructions de cette notice pour une utilisation correcte et sûre de chaque produit fourni par ou par l'intermédiaire de C.A.M.P. spa, de l'utiliser seulement pour les activités pour lesquelles il a été réalisé et d'appliquer toutes les procédures de sécurité. Avant l'utilisation de l'équipement, prendre toutes les dispositions concernant la mise en œuvre d'un éventuel sauvetage. Vous êtes personnellement responsables de vos actes et de vos décisions: si vous n'êtes pas en mesure d'assumer les risques qui en découlent, n'utilisez pas cet équipement.

GARANTIE 3 ANS

Ce produit est garanti pendant 3 ans à compter de la date d'achat, pour tout défaut de matière ou de fabrication. La garantie ne couvre pas: l'usure normale, les modifications ou retouches, le mauvais stockage, la corrosion, les dommages dus aux accidents et aux négligences, aux utilisations pour lesquelles ce produit n'est pas destiné.

INFORMATIONS SPÉCIFIQUES

INSTRUCTIONS D'UTILISATION

Champ d'application

Les "Turbohand", "Turbohand Pro", "TurboChest", "Solo 2" et "Lift" CAMP sont des dispositifs de réglage des cordes pour l'industrie certifiés selon la norme EN 12841:2006 de type B (bloqueurs de la ligne de travail), et des bloqueurs pour l'alpinisme certifiés selon la norme EN 567:2013.

Ce produit est destiné à être utilisé pour la protection et la prévention des risques de chutes de hauteur en sauvetage, en travail en hauteur, en alpinisme, en escalade et autres sports verticaux utilisant des techniques similaires.

Utilisation (informations générales)

Mettre le bloqueur sur la corde, comme indiqué sur la **figure 1**. Pour le Turbochest / Solo 2, il est possible et optionnel d'utiliser la trette **[13]**. Le symbole « bras levé » marqué sur le produit indique la direction de l'extrémité supérieure de la corde. Après l'installation, toujours effectuer un test de verrouillage afin de vérifier le bon sens d'insertion (**Fig.2**). Toujours vérifier la bonne fermeture de la connexion sur le trou d'attache **[2]** de la structure du bloqueur **[1]**. Veiller à ce que des facteurs externes n'empêchent pas le bon mouvement des pièces mobiles. Pour la progression, voir la figure 3. Toujours fixer le trou d'attache au harnais avec des longes et/ou des connecteurs compatibles. En cas de nécessité de courte descente, soulever d'abord légèrement le bloqueur, déverrouiller la came **[3]** avec le doigt puis descendre de la hauteur désirée (ne pas agir avec le bouton de sécurité **[4]**) **fig.4**. Pour éviter le décrochage accidentel du Turbohand / Turbohand Pro / Solo 2, il est conseillé de mettre un connecteur dans le trou de sécurité **[5]** (**fig.5**), ne pas s'accrocher au trou de sécurité pour la progression. Au cours de la progression, il est utile d'utiliser une pédale (**fig.8**).

Ne jamais monter au-dessus de l'ancrage et éviter d'avoir du mou sur la corde (**fig.6**).

La résistance des bloqueurs sur les cordes, des diamètres et des types spécifiés, est d'au moins 4 kN et elle peut être réduite si les cordes sont usées/endommagées. Les bloqueurs sont destinés à être chargés par le poids d'une seule personne. La charge doit toujours être appliquée parallèlement à la direction de la corde. L'utilisation en traversée nécessite plus d'expérience et présente des problèmes d'utilisation plus grands : prêter une attention particulière. Éviter les sollicitations dynamiques qui pourraient l'endommager la corde. Éviter ou minimiser au maximum l'utilisation de bloqueurs sur des cordes sales ou gelées : la sécurité peut être réduite ou compromise. Ne pas utiliser de bloqueurs pour s'auto-assurer.

Il est possible d'utiliser les bloqueurs dans des systèmes de levage ou de mouflage (**fig.9**).

Lorsqu'il n'est pas utilisé, garder la came du bloqueur fermée parce que les dents pourraient endommager d'autres équipements.

TurboChest

Le TurboChest est un bloqueur conçu pour être accroché au point d'attache ventrale d'un harnais.

Pour l'installer sur un harnais, voir la **fig.10**. Le trou pour la sangle de tension **[6]** ne doit être utilisé que pour maintenir bien en place le bloqueur : ne pas l'utiliser pour effectuer n'importe quelle autre fonction de charge.

Turbohand Guide Art.0966L/0966R

Le Turbohand Guide **[12]** est installé en série sur le Turbohand Pro et peut être installé sur le Turbohand afin de garder la corde guidée pendant la montée. Pour le montage / démontage, voir **fig.11**, utilisez le freinfillet Loctite 243.

Utilisation EN 12841/B (travaux sur corde).

Utiliser exclusivement des cordes semi-statiques certifiées EN1891 Type A, avec des diamètres compris entre 10 et 13 mm (Durant le processus de certification, les cordes suivantes ont été utilisées : CAMP Titanium artt.1756-

1757-1758, Lithium artt.2239-2240-2241, Chrome art.1760, Iridium artt.2809-2810-2811-2812 et Arbpro 13 mm XDB12) (**fig.7a**).

Le point d'ancrage de structure doit être placé de préférence au-dessus de la zone de travail et doit être conforme à la norme EN 795 et/ou connu pour avoir une résistance de 12 kN (ancrages métalliques) ou 18 kN (ancrages textiles), auquel se fixe la corde doit être situé au-dessus de la zone de travail et doit avoir une résistance minimum de 15 kN. La ligne d'ancrage ne doit pas dévier de la verticale. Dans le cas contraire, prendre des précautions adaptées afin d'éviter de dangereux effets de pendule. Pour la connexion du bloqueur, utiliser des connecteurs EN 362 (type B ou type Q) et des langes EN 354 d'une longueur maximale de 1 m.

Les dispositifs de blocage de type B ne sont pas adaptés pour arrêter une chute. Par conséquent, à la corde de travail sur laquelle est utilisé le dispositif de blocage doit être associée une corde de sécurité comprenant un dispositif antichute certifié EN 12841 Type A (**fig.8**). Utiliser des harnais complets avec cuissard certifiés aussi bien EN 813 que EN 361.

La charge maximale d'utilisation est indiquée sur le marquage du dispositif et dans le **tableau A**.

Utilisation EN 567 (escalade, alpinisme et spéléologie)

Utiliser des cordes semi-statiques certifiées EN 1891 de Type A ou B avec des diamètres compris entre 8 et 13 mm; ou des cordes dynamiques certifiées EN 892 avec des diamètres compris entre 8 et 11 mm; ou des langes EN 564 de 8 mm (**fig.7b**). Pour la connexion du dispositif de blocage, utiliser des connecteurs EN 12275 et des anneaux EN 566. Utiliser des harnais conformes à la norme EN 12277.

TURBOFOOT

Champ d'application

Les TurboFoot CAMP (droit et gauche) sont des bloqueurs pour pieds destinés aux remontées sur corde.

Ils sont utilisés uniquement pour progresser, associés à des dispositifs de remontée certifiés et/ou des systèmes de protection adaptés contre les chutes. Ils ne sont pas adaptés pour assurer des fonctions de sécurité contre les chutes (**fig.12**).

Utilisation

Utiliser avec des cordes semi-statiques certifiées EN 1891 de Type A ou B, avec des diamètres compris entre 8 et 13 mm; ou des cordes dynamiques certifiées EN 892 avec des diamètres compris entre 8 et 11 mm; ou des langes EN 564 de 8 mm (**fig.7b**). Pour l'installation correcte sur la chaussure, voir la **fig.13**. Pour le réglage, voir la **fig.14** : la position la plus basse possible sur la chaussure permet un rendement plus élevé pour la remontée.

Pour l'installer, pousser la corde contre la came vers le bas (**fig.15a**), pour l'enlever, effectuer simplement un mouvement décidé du pied en arrière (**fig.15b**). Des utilisateurs expérimentés peuvent réussir à insérer la corde automatiquement avec un mouvement spécial du pied. Selon les applications, (accès sur corde, spéléologie, alpinisme) il est possible d'utiliser un seul TurboFoot sur une seule corde ou deux TurboFoot sur deux cordes.

Une pièce de rechange est disponible pour remplacer la sangle usée (**fig.16**).

Marquage

L'utilisation de TurboFoot n'est pas couverte par le règlement européen (UE) 2016/425.

TURBOHAND-TURBOCHEST-TURBOFOOT: UTILISATION EN POULIE BLOQUEUR

Il est possible d'utiliser les Turbohand, Turbohand Pro, TurboChest et TurboFoot comme poulie bloqueur uniquement pour le levage de matériel pesant jusqu'à 50 kg. Elle ne doit pas servir à lever des personnes : danger de mort ! La récupération n'est pas réversible : jamais appuyer sur le bouton de sécurité **[4]** au cours de cette utilisation, risque de décrochage de la charge (**fig.17**).

Cette utilisation n'est pas couverte par le règlement européen (UE) 2016/425.

ENTRETIEN

Lubrifier le dispositif de blocage avec des lubrifiants à base de silicone, après le nettoyage.
Remarque: nettoyage et lubrification sont recommandés après toute utilisation en milieu marin.

REVISION

La sécurité de l'utilisateur est liée au maintien de l'efficacité et à la résistance de l'équipement. Outre le contrôle visuel normal fait avant, pendant et après chaque utilisation, ce produit doit être examiné par une personne compétente tous les 12 mois, à compter de la date de la première utilisation du produit. L'enregistrement de cette date et des contrôles successifs doit être effectué sur la fiche de durée de vie du produit: Conserver la notice d'information pour le contrôle et en référence pour toute la durée de vie du produit. Contrôler la lisibilité des marquages du produit.

- Si un des défauts suivants apparaît, le produit doit être mis au rebut:
- présence de fissures sur tout composant,
- présence de déformation permanente sur tout composant,
- usure des pièces qui provoquent une réduction de la section supérieure à 1mm,
- usure excessive ou rupture totale d'une ou plusieurs dents,
- modification non autorisée du produit (soudure, perçage, ...),
- corrosion affectant gravement l'état de surface du métal (ne disparaît pas après un ponçage manuel léger au papier de verre),
- dysfonctionnement/blocage du dispositif de verrouillage.

Si l'article ou un de ses composants, montre des signes d'usure ou des défauts, il doit être changé, même en cas de doute seulement. Chaque élément faisant partie du système de sécurité peut être abîmé durant une chute et il doit donc toujours être examiné avant d'être réutilisé. Tout produit, ayant subi une chute importante, doit être mis au rebut car il peut avoir subi des dommages invisibles à l'œil nu.

DUREE DE VIE

La durée de vie du produit est illimitée, en l'absence de causes de mise au rebut et à condition d'effectuer les contrôles périodiques, au moins une fois tous les 12 mois à compter de la date de la première utilisation du produit, et de consigner les résultats dans la fiche de vie du produit. Les facteurs suivants font exception et peuvent réduire la durée de vie du produit: utilisation intense, dommages causés à des composants du produit, contact avec des substances chimiques, températures élevées, abrasions, coupures, chocs violents, mauvaises utilisations et conservation. En cas de doute quant à la sécurité offerte par ce produit, contacter la société C.A.M.P. spa ou le distributeur.

TRANSPORT Protéger le produit des risques énoncés ci-dessus.

DEUTSCH

ALLGEMEINE INFORMATIONEN

Die C.A.M.P. Gruppe bietet leichte und innovative Produkte, die auf die Bedürfnisse der Höhenarbeiter zugeschnitten sind. Um die Zuverlässigkeit und Sicherheit dieser Produkte zu gewährleisten, werden sie während ihrer Entwicklungs-, Prüfungs- und Herstellungsphase einer zertifizierten Qualitätskontrolle unterzogen. Diese Gebrauchsanweisung enthält alle Informationen über die korrekte Anwendung der Produkte und **ist aufmerksam zu lesen und sorgfältig aufzubewahren**. Im Falle von Verlust kann die Gebrauchsanweisung unter www.camp.it heruntergeladen werden. Die Europäische Konformitätszeichnung kann von dieser Internetseite heruntergeladen werden. Der Wiederverkäufer muss die Gebrauchsanweisung in der jeweiligen Sprache des Landes zur Verfügung stellen, in dem das Produkt verkauft wird.

VERWENDUNG

Diese Ausrüstung darf nur von ausgebildeten und kompetenten Personen oder unter Aufsicht dieser Personen

verwendet werden. Diese Gebrauchsanweisung ist nicht gleichzusetzen mit einer Ausbildung, in der Ihnen wichtige Techniken der Industriekletterei übermittelt werden; diese Gebrauchsanleitung dient nicht zum Erlernen der Techniken des Kletterns, des Bergsteigens oder damit verbundener Tätigkeiten: sie müssen eine entsprechende Einweisung erhalten haben, bevor Sie diese Ausrüstung verwenden können. Klettern oder jede andere Aktivität, für die dieses Produkt verwendet werden kann, ist potentiell gefährlich. Jede falsche Anwendung bzw. Verwendung oder eine unsachgemäße Wartung der Produkte kann Schäden verursachen, die zu schweren Verletzungen oder zu tödlichen Unfällen führen können. Der Verwender muss demnach in der Lage und fähig sein, seine eigene Sicherheit zu verantworten und in Notsituationen sachgemäß zu handeln. Was die Auffangsysteme betrifft, ist es für die Sicherheit wesentlich, dass der Ankerpunkt immer richtig positioniert ist und dass die Arbeiten so durchgeführt werden, dass das Fallrisiko und die Fallhöhe minimiert werden. Kontrollieren Sie vor jedem Einsatz die lichte Höhe unterhalb des Arbeitsplatzes des Benutzers, um sicherzustellen, dass er im Fall eines Absturzes weder auf den Boden prallen noch an irgendwelche den verfügbaren Sturzaum einschränkende Hindernisse stoßen kann. Ein Komplettgurt ist die einzige akzeptable Körperhaltevorrichtung, die in einem Absturzicherungssystem verwendet werden kann. Das Produkt darf ausschließlich wie nachstehend beschrieben benützt und nicht abgeändert werden. Es darf nur zusammen mit anderen, den Europäischen Normen (EN) entsprechenden Vorrichtungen verwendet werden, wobei auf den beschränkten Anwendungsbereich jedes einzelnen Teils zu achten ist. In dieser Gebrauchsanweisung sind einige Beispiele der falschen Anwendung dargestellt, aber die Missbrauchsmöglichkeiten sind so zahlreich, dass sie in ihrer Gesamtheit nicht aufgezeigt bzw. aufgezählt werden können. Dieses Produkt sollte ausschließlich zum persönlichen Gebrauch bestimmt werden.

WARTUNG

Reinigung der Textil- und Plastikteile: Spülen Sie die Einzelteile nur mit weichem Wasser und Neutralseife. Verwenden Sie eine maximale Wassertemperatur von 30°C und lassen Sie die Materialien auf natürliche Weise, fern von direkten Wärmequellen, trocknen. *Reinigung der Metallteile:* Spülen Sie die Teile nur mit weichem Wasser und trocknen Sie sie ab. *Temperatur:* Damit die Leistungsfähigkeit und die Sicherheit dieses Produktes nicht beeinträchtigt werden, sollte es Temperaturen über 80°C nicht ausgesetzt werden. Chemische *Substanzen:* Verwenden Sie das Produkt nicht mehr, wenn es mit chemischen Substanzen, Lösungsmitteln oder Kraftstoffen in Berührung gekommen ist, die die Eigenschaften des Produktes beeinträchtigt haben könnten.

LAGERUNG

Bewahren Sie das Produkt unverpackt an einem kühlen, trockenen und dunklen Ort auf, fernab von Wärmequellen, hoher Feuchtigkeit, scharfen Kanten, spitzen Gegenständen, Korrosionsmitteln oder anderen möglichen Schadensquellen.

VERANTWORTUNG

Die Aktiengesellschaft C.A.M.P. spa und die Wiederverkäufer haften nicht für Schäden, Verletzungen oder tödliche Unfälle, die auf unsachgemäße Anwendung oder auf die Verwendung von abgeänderten Produkt der Marke CAMP Safety zurückzuführen sind. Es obliegt der Verantwortung des Benutzers bzw. der Benutzerin, sich anhand der Gebrauchsanweisung mit den C.A.M.P. spa -Produkten vertraut zu machen und sich zu vergewissern, dass, das Produkt nur für den vorgesehenen Zweck verwendet wird und dass alle Sicherheitsvorkehrungen getroffen worden sind. Bevor Sie diese Ausrüstung verwenden, müssen Sie erwägen, wie eine eventuelle Rettungsaktion im Notfall in aller Sicherheit und mit größter Wirksamkeit durchgeführt werden kann. Sie sind persönlich für Ihre Handlungen und Entscheidungen verantwortlich. Wenn Sie nicht in der Lage sind, die daraus entstehenden Risiken zu tragen, sollten Sie diese Ausrüstungsgegenstände nicht benützen.

DREI JAHRE GARANTIE

Auf alle Material- und Fabrikationsfehler haben Sie bei diesem Produkt eine Garantie von drei Jahren ab Kaufdatum. Ausgenommen von der Garantie sind: der normale Verschleiß, Abänderungen oder Nachbesserungen, Korrosionserscheinungen, Schäden aufgrund von Unfällen oder Nachlässigkeit sowie der Gebrauch des Produktes

für nicht vorgesehene Einsatzbereiche.

PRODUKTSPEZIFISCHE INFORMATIONEN

GEBRAUCHSANWEISUNG

Anwendungsbereich

CAMP "Turbohand", "Turbohand Pro", "TurboChest", "Solo 2" und "Lift" sind Seileinstellvorrichtungen für die Industrie, gemäß der Norm EN 12841:2006 des Typs B (Steigklemmen am Arbeitseil) zertifiziert, und Klemmvorrichtungen für den Alpinismus mit Zertifizierung nach der Norm EN 567:2013.

Dieses Produkt ist dazu bestimmt, zum Schutz und zur Vermeidung von Absturzrisiken bei Rettungsarbeiten, Höhenarbeiten, Bergsteigen, Klettern und anderen vertikalen Sportarten mit ähnlichen Techniken eingesetzt zu werden.

Verwendung (allgemeine Informationen)

Die Klemmvorrichtung gemäß **Abb.1** auf dem Seil einhängen. Für Turbochest/Solo 2 ist der Einsatz der Ziehseilclaupe **[13]** möglich und fakultativ. Der angehobene Arm des am Produkt markierten Hinweises zeigt die Richtung des oberen Seilendes an. Nach dem Anbringen immer einen Blockierertest durchführen, um die korrekte Einhängerrichtung sicherzustellen (**Abb.2**). Stets sicherstellen, dass der Karabiner an der Anschlagöffnung **[5]** der Klemmvorrichtung **[1]** einwandfrei geschlossen ist. Sicherstellen, dass externe Elemente die korrekte Bewegung der beweglichen Teile nicht behindern. Für die Fortbewegung siehe **Abb.3**; die Anschlagöffnung immer in den eigenen Sicherheitsgurt durch kompatible Reepschnüre und/oder Karabiner einhängen. Ist ein kurzer Abstieg erforderlich, ist die Klemmvorrichtung zuerst leicht nach oben zu führen, dann die Nocke **[3]** mit dem Finger zu entriegeln und sodann die gewünschte Länge hinabzusteigen (Sicherheitsknopf **[4]** nicht betätigen) **Abb.4**. Um ein unbeabsichtigtes Lösen von Turbohand/ Turbohand Pro/Solo 2 zu vermeiden, empfiehlt sich der Einsatz eines Karabiners in die Sicherheitsöffnung **[5]** (**Abb.5**), für die Fortbewegung nicht in die Sicherheitsöffnung einhängen. Bei der Fortbewegung erweist sich der Gebrauch eines Fußbügels als nützlich (**Abb. 8**). Niemals über den Sicherungspunkt steigen und lose Seilbildung vermeiden (**Abb.6**). Der Widerstand der Klemmvorrichtungen an den Seilen, der Durchmesser und der angegebenen Typen beträgt mindestens 4kN und kann sich bei abgenutzten/beschädigten Seilen verringern; die Klemmvorrichtungen sind dazu bestimmt, das Gewicht von nur einer Person zu tragen. Die Last ist immer parallel zur Seilrichtung anzuwenden. Der Einsatz auf Queren erfordert mehr Erfahrung und weist erheblichere Einsatzprobleme auf: Besonders vorsichtig vorgehen.

Dynamische Belastungen vermeiden, die das Seil beschädigen können. Den Einsatz der Klemmvorrichtungen auf schmutzigen oder vereisten Seilen vermeiden oder auf ein Mindestmaß reduzieren: Die Sicherheit könnte sich verringern oder beeinträchtigen. Die Klemmvorrichtungen nicht als Selbstabsicherung einsetzen.

Es besteht die Möglichkeit, die Klemmvorrichtungen in Hub- oder Zugsystemen einzusetzen (**Abb.9**).

Sind sie nicht im Einsatz, sind die Nocken der Vorrichtungen geschlossen zu halten, da die Zähne die andere Ausrüstung beschädigen könnten.

TurboChest

TurboChest ist eine Klemmvorrichtung, die insbesondere für den am bauchseitigen Anschlag eines Sicherheitsgurtes eingehängten Einsatz konzipiert wurde. Zur Befestigung an einem Sicherheitsgurt siehe **Abb.10**. Die Öffnung für das Spannband **[6]** ist nur für die korrekte Beibehaltung der Position der Klemmvorrichtung einzusetzen: Es darf nicht zur Ausübung anderer Belastungsfunktionen benutzt werden.

Turbohand Guide Art.0966L/0966R

Turbohand Guide **[12]** ist serienmäßig an Turbohand Pro eingebaut und kann an Turbohand montiert werden, um das Seil beim Aufstieg geführt zu halten. Bei der Montage/Demontage siehe **Abb.11**, die Gewindebremse Loctite 243 verwenden.

Verwendung EN 12841/B (Arbeiten im Seil)

Ausschließlich halbstatistische Seile, EN 1891 des Typs A zertifiziert, mit Durchmessern zwischen 10 und 13 mm

verwenden (Während des Zertifizierungsverfahrens wurden nachstehende Seile verwendet: CAMP Titanium Art.1756-1757-1758, Lithium Art.2239-2240-2241, Chrome Art.1760, Iridium Art.2809-2810-2811-2812 und Arbro 13 mm XDB12) (**Abb.7a**). Der Anschlagpunkt ist vorzugsweise oberhalb des Arbeitsbereichs vorzusehen und muss EN 795 entsprechen und/oder bekanntermaßen eine Festigkeit von 12 kN (Anschlageinrichtung aus Metall) bzw. 18 kN (textile Anschlageinrichtung) aufweisen. Das Seilsicherungssystem darf nicht von der Vertikalen abweichen, andernfalls geeignete Vorkehrungen treffen, um einen gefährlichen Pendeleffekt zu verhindern. Für die Befestigung der Klemmvorrichtung sind Karabiner EN 362 (des Typs B oder Q) und Seile EN 354 der Maximallänge von 1 m zu verwenden. Die Klemmvorrichtungen des Typs B eignen sich nicht zum Auffangen eines Sturzes; folglich ist das Arbeitsseil, an dem die Klemmvorrichtung zum Einsatz kommt, mit einem Sicherheitsseil zu kombinieren, welches eine Absturzsicherung mit Zertifizierung EN 12841 des Typs A umfasst (**Abb.8**).

Komplettgurte mit Beinschlaufen verwenden, die sowohl EN 813 als auch EN 361 zertifiziert sind.

Die maximale Gebrauchslast ist auf der Markierung der Vorrichtung und in **Tabelle A** angegeben.

Verwendung EN 567 (Klettertouren, Alpinismus und Speläologie)

Halbstatische Seile, EN 1891 des Typs A oder B zertifiziert, mit Durchmessern zwischen 8 und 13 mm; oder dynamische Seile, EN 892 zertifiziert, mit Durchmessern zwischen 8 und 11 mm; oder Reepschnüre EN 564 zu 8 mm verwenden (**Abb.7b**). Für die Befestigung der Klemmvorrichtung sind Karabiner EN 12275, Ringe EN 566 zu verwenden. Sicherheitsgurte der Norm EN 12277 verwenden.

TURBOFOOT

Anwendungsbereich

CAMP TurboFoot (rechts und links) sind Fußklemmvorrichtungen für den Aufstieg am Seil.

Sie dienen nur der Fortbewegung, mit zertifizierten Aufstiegsvorrichtungen und/oder geeigneten Fallschutzsystemen integriert. Sie eignen sich nicht zur Ausübung von Fallschutz-Sicherheitsfunktionen (**Abb.12**).

Verwendung

Halbstatische Seile, EN 1891 des Typs A oder B zertifiziert, mit Durchmessern zwischen 8 und 13 mm; oder dynamische Seile, EN 892 zertifiziert, mit Durchmessern zwischen 8 und 11 mm; oder Reepschnüre EN 564 zu 8 mm verwenden (**Abb.7b**). Zur korrekten Befestigung am Schuh siehe **Abb.13**. Zur Regelung siehe **Abb.14**: Eine niedrigstmögliche Stellung am Schuh ermöglicht eine bessere Aufstiegsleistung.

Zur Befestigung ist das Seil gegen die Nocke nach unten zu drücken (**Abb.15a**), zur Abnahme einfach eine kräftige Fußbewegung nach hinten ausführen (**Abb.15b**). Erfahrene Benutzer können das Seil mit einer bestimmten Fußbewegung automatisch einführen. Je nach Anwendungen (Seilzugang, Speläologie, Alpinismus) ist eine einzelne TurboFoot auf einem einzelnen Seil oder zwei TurboFoot auf zwei Seilen einsetzbar.

Ein Ersatz für die Auswechslung des abgenutzten Bands ist erhältlich (**Abb.16**).

Kennzeichnung

Der Einsatz von TurboFoot ist nicht durch die Europäische Verordnung (EU) 2016/425 geregelt.

TURBOHAND-TURBOCHEST-TURBOFOOT: GEBRAUCH SEILROLLE MIT KLEMME

Turbohand, Turbohand Pro, TurboChest und TurboFoot können zum ausschließlichen Anheben von Material bis zu einem Gewicht von 50 kg als Seilrolle mit Klemme eingesetzt werden. Dieser Einsatz ist nicht zum Anheben von Personen bestimmt: Todesgefahr! Das Einziehen ist nicht reversibel: Bei diesem Einsatz darf der Sicherheitsknopf **[4]** niemals betätigt werden, Gefahr eines Lösens der Ladung (**Abb.17**).

Dieser Einsatz ist nicht durch die Europäische Verordnung (EU) 2016/425 geregelt.

WARTUNG

Pflegen Sie Ihr Sicherungsgerät mit einem Schmiermittel auf Siliconbasis nach jeder Reinigung. Reinigung und Schmierung sollten nach jedem Gebrauch in Meeresnähe durchgeführt werden.

ÜBERPRÜFUNG

Die Sicherheit der Benutzer hängt von der uneingeschränkten Wirkungskraft und Haltbarkeit der Ausrüstung ab. Dieses Produkt ist neben der normalen Sichtkontrolle, die es vor, während und nach jedem Einsatz auszuführen gilt, alle 12 Monate, d.h. ab dem Ersteinsatzdatum des Produkts, durch eine Fachperson überprüfen zu lassen. Dieses Datum sowie das der darauffolgenden Überprüfungen sind in das Produktdatenblatt einzutragen: Die Unterlagen für die Kontrolle und Bezugnahme die ganze Lebensdauer des Produkts hindurch aufbewahren. Vergewissern Sie sich, dass die Produktkennzeichnung lesbar ist.

Sollte einer der nachstehenden Defekte festgestellt werden, darf das Produkt nicht mehr verwendet werden:

- Vorhandensein von Rissen an irgendeinem Teil,
- Vorhandensein dauerhafter Verformungen an irgendeinem Teil,
- Abnutzung an den Teilen, die eine Reduzierung des Querschnitts von über 1mm mit sich führt,
- zu starke Abnutzung oder kompletter Bruch eines oder mehrerer Zähne,
- unerlaubte Änderungen am Produkt (Schweißungen, Bohrungen...),
- Korrosion, die den Oberflächenzustand des Metalls gravierend verändert (und die auch nach leichtem Reiben mit Schmirgelpapier nicht verschwindet),
- Funktionsstörung/Klemmen der Sperre.

Falls das Produkt bzw. ein Bestandteil des Produkts Mängel oder starke Abnutzung aufweist oder auch nur aufzuweisen scheint, muss es sofort ausgetauscht werden. Jeder durch einen Absturz beanspruchte Bestandteil des Sicherungssystems kann Schäden aufweisen und muss vor dem nächsten Gebrauch geprüft werden. Nach einem harten Fangstoß darf das Produkt nicht mehr benutzt werden, da dadurch innere, mit dem bloßen Auge nicht erkennbare Schäden entstanden sein könnten, die seine Festigkeit und Funktionsfähigkeit vermindert haben.

LEBENSDAUER

Die Lebensdauer des Produkts ist unbegrenzt, sofern keine Umstände auftreten, die es außer Betrieb setzen und sofern zumindest einmal pro Jahr ab seinem Ersteinsatzdatum regelmäßige Kontrollen durchgeführt und die Ergebnisse in das Produktdatenblatt eingetragen werden. Die folgenden Faktoren verringern die Lebensdauer des Produktes: Intensiver Gebrauch, Beschädigung eines oder mehrerer Produktbestandteile, Berührung mit chemischen Substanzen, hohe Temperaturen, unsachgemäße Verwendung und Lagerung, starke Stürze, Abrieb und Schnitte. Falls Sie vermuten, dass das Produkt nicht mehr sicher und zuverlässig ist, setzen Sie sich in Verbindung mit C.A.M.P. spa oder Ihrem Wiederverkäufer.

TRANSPORT Das Produkt vor den oben erwähnten Risiken schützen.

X - KENNZEICHNUNG

- | | | |
|--|--|---|
| 1. Name der Vorrichtung | -durchmesser (Abb.7) | 13. Nr. des Organs zur Herstellungskontrolle des Produkts |
| 2. Referenznummer des Produkts | 7. Herstellungsdatum (Monat/Jahr) | 14. Das Modell ist auch gemäß |
| 3. Name und Anschrift des Herstellers | 8. Seriennummer | EAC (Rusland-Weissrussland-Kasachstan-Armenien-Kirgisistan standard) zertifiziert |
| 4. Maximale Gebrauchslast | 9. Gebrauchsanweisung lesen | |
| 5. Geltende Norm und Jahr Veröffentlichung | 10. Oben | |
| 6. Zugelassene Seilarten und | 11. Unten | |
| | 12. Entspricht der Europäischen Verordnung (EU) 2016/425 | |

Y - NOMENKLATUR

[1] Klemmvorrichtung	[6] Öffnung für Spannband	Befestigungsschnalle	Turbohand Guide
[2] Öffnung	[7] Gleitrollen	[10] Schlitze für Band	[13] Ziehschlaufe
[3] Nocke	[8] Befestigungsband	[11] Verstärkungsband	
[4] Sicherheitsknopf	[9]	[12] Ref.	
[5] Sicherheitsöffnung		0966R/0966L -	

W1 - Organ zur Herstellungskontrolle des Produkts:

W2 - Zertifikationsorganismus für EU-Typ:

J - DATENBLATT

1. Modell	4. Kaufdatum	7. Bemerkungen	10. OK
2. Seriennummer	5. Datum der ersten Verwendung	8. Kontrolle alle 12 Monate	11. Name/Unterschrift
3. Herstellungsdatum (Monat/Jahr)	6. Benutzer	9. Datum	12. Datum der nächsten Überprüfung

ESPAÑOL

INFORMACIÓN GENERAL

El Grupo C.A.M.P. da respuesta a todas las necesidades de los trabajadores en altura con artículos ligeros e innovadores que son diseñados, testados y fabricados dentro de un sistema de calidad certificado, con el fin de ofrecer un producto fiable y seguro. Las presentes instrucciones están destinadas a informar sobre la correcta utilización del producto durante toda su vida. **Lea, entienda y conserve estas instrucciones.** En caso de pérdida, puede descargarlas en el sitio web www.camp.it. La declaración de conformidad UE se puede descargar de esta página web. El distribuidor debe proporcionar el manual de información en la lengua del país en que se vende el producto.

UTILIZACIÓN

Este equipo debe ser utilizado únicamente por personas formadas y competentes o bajo la supervisión directa de personal con la formación y competencias adecuadas. Estas instrucciones no enseñan técnicas para trabajar en altura ni para cualquier otra actividad asociada; con estas instrucciones no se aprenderán las técnicas ni de la escalada, ni del alpinismo, ni de ninguna otra actividad asociada; por lo que es necesario haber recibido una formación adecuada antes de utilizar este equipo. La escalada y cualquier otra actividad en la que estos productos puedan ser utilizados son intrínsecamente peligrosas. No escoger el equipo adecuado, usarlo incorrectamente o no realizar el mantenimiento debido podría producir daños, lesiones o incluso la muerte. El usuario debe estar médicamente apto y ser capaz de velar por su seguridad y de proceder correctamente en situaciones de emergencia. Para usar los equipos anticaídas de forma segura, es esencial que el dispositivo o el punto de anclaje estén posicionados correctamente y que el trabajo se realice de forma que minimice tanto el riesgo de caída como la altura de la propia caída. Antes de cada utilización, compruebe que la distancia de seguridad con respecto al lugar de trabajo es correcta, para que, en caso de accidente, no llegue a colisionar con el suelo o con otros obstáculos que pudieran encontrarse en la trayectoria de caída. El arnés integral es el único dispositivo de suspensión que se debe emplear en sistemas anticaída. Este producto debe usarse como se indica en las instrucciones y no se debe modificar en ninguna circunstancia. Puede utilizarse conjuntamente con cualquier otro producto de acuerdo con las especificaciones y las normas EN, considerando las limitaciones particulares de cada producto. En esta nota se indican únicamente algunos de los usos no permitidos o indebidos. Existen muchos más, pero es imposible

citarlos todos o incluso llegar a imaginarlos. Se recomienda que este producto se destine al uso personal de un individuo.

MANTENIMIENTO

Limpieza de las partes textiles y de plástico: aclárelas con agua limpia (<30°C) y jabón neutro, no aplique calor directo. **Limpieza de las partes metálicas:** aclárelas con agua limpia y séquelas. **Temperatura:** mantenga este producto siempre a una temperatura inferior a 80°C, de lo contrario, podría alterar su funcionamiento. **Sustancias químicas:** no use este producto si ha estado en contacto con alguna sustancia química, disolvente o carburante que puedan alterar sus características.

ALMACENAMIENTO

Conservar el producto desembalado en un lugar fresco, seco, oscuro y lejos de cualquier fuente de calor, nivel de humedad elevado u otros agentes corrosivos que puedan dañarlo.

RESPONSABILIDAD

La firma C.A.M.P. spa, o el distribuidor, no aceptará ninguna responsabilidad ante daños, lesiones o muertes ocasionados por el mal uso o modificación de cualquier producto de la marca CAMP Safety. Es responsabilidad del usuario en todo momento asegurarse de que entienda la correcta y segura utilización de cualquier producto de C.A.M.P. spa, de que lo utiliza solo para la actividad para la que ha sido diseñado y de que aplica todas las medidas de seguridad. Antes de su utilización, debe asegurarse de que conoce el procedimiento para un rescate seguro y eficiente. Usted asume personalmente la responsabilidad de sus acciones y los riesgos que pueda correr. Si no es capaz de cumplir esta normativa, no utilice este equipamiento.

3 AÑOS DE GARANTÍA

Este producto tiene una garantía de tres años, que comienza a contar a partir de la fecha de adquisición, contra defectos de materiales o de fabricación. Esta garantía no cubre: desgaste, modificaciones o alteraciones, incorrecta conservación, corrosión, uso inadecuado y usos para los cuales no haya sido diseñado.

INFORMACION ESPECÍFICA

INSTRUCCIONES DE USO

Descripción

CAMP "Turbohand", "Turbohand Pro", "TurboChest", "Solo 2" y "Lift" son dispositivos de regulación de la cuerda para la industria certificados de acuerdo con la normativa EN 12841:2006 tipo B (ascensores de la línea de trabajo) y bloqueadores para alpinismo certificados de conformidad con la normativa EN 567:2013.

Este producto está destinado a ser utilizado para la protección y prevención de riesgos de caídas desde alturas en trabajos de rescate, trabajos en altura, montañismo, escalada y otros deportes verticales que utilizan técnicas similares.

Uso (información general)

Introduzca el bloqueador en la cuerda tal y como se muestra en la **fig.1**. Para Turbochest/Solo 2 es posible y opcional utilizar el tirete **[13]**. El brazo en alto de la referencia marcada en el producto indica la dirección del extremo superior de la cuerda. Al concluir la instalación, efectúe siempre una prueba de bloqueo para comprobar que está introducido en el sentido correcto (**fig.2**). Compruebe siempre que el conector está cerrado adecuadamente en el orificio de anclaje **[2]** de la estructura del bloqueador **[1]**. Compruebe que no haya elementos externos que impidan el correcto movimiento de las partes móviles. Para la progresión, consulte la **fig.3**. Enganche siempre el orificio de anclaje en el propio arnés mediante cordinos y/o conectores compatibles. Si es necesario realizar un pequeño descenso, en primer lugar coloque el bloqueador ligeramente hacia arriba, desbloquee la leva **[3]** con el dedo y, a continuación, descienda la distancia que desee (no toque el botón de seguridad **[4]**) **fig.4**. Para evitar el enganche accidental de Turbohand/Turbohand Pro/Solo 2, se recomienda introducir un conector en el orificio de seguridad **[5]** (**fig 5**). No se enganche al orificio de seguridad para avanzar. Durante la progresión, es de gran utilidad usar un estribo para el pie (**fig.8**).

Nunca se levante por encima del anclaje y evite que se afloje la cuerda (**fig.6**).

La resistencia de los bloqueadores en las cuerdas, de los diámetros y tipos especificados, es de como mínimo 4 kN, pero puede disminuir en caso de cuerdas desgastadas/dañadas. Los bloqueadores están diseñados para cargar el peso de una sola persona. La carga siempre debe aplicarse de forma paralela a la dirección de la cuerda. El uso transversal exige una mayor experiencia y acarrea más problemas durante su empleo. Preste especial atención. Evite esfuerzos dinámicos que puedan dañar la cuerda. Evite o reduzca al mínimo el uso de los bloqueadores con cuerdas sucias o con hielo. Pueden disminuir o comprometer la seguridad. No use los bloqueadores para autoasegurarse. Es posible utilizar los bloqueadores en sistemas de elevación o polipastos (**fig.9**). Cuando no se estén usando, mantenga las levass de los dispositivos cerradas porque los dientes podrían dañar otros equipos.

TurboChest

TurboChest es un bloqueador concebido especialmente para usar engranchado al anclaje ventral de un arnés.

Para información sobre la instalación en un arnés, vea la **fig.10**. El orificio para la cinta de tensado [6] solo se debe utilizar para mantener en su sitio el bloqueador. No lo use para desempeñar ninguna otra función de carga.

Turbohand Guide Art.0966L/0966R

Turbohand Guide [12] se instala de serie en el Turbohand Pro y puede instalarse en Turbohand para mantener la cuerda guiada durante el ascenso. Para el montaje/desmontaje, véase la **fig. 11**, utilice el sellador de rosca Loctite 24.

Uso EN 12841/B (trabajos sobre cuerda)

Utilizar exclusivamente cuerdas semiestáticas certificadas EN 1891 Tipo A, con diámetros comprendidos entre 10 y 13 mm (Durante el proceso de certificación se han utilizado las siguientes cuerdas: CAMP Titanium arts.1756-1757-1758, Lithium arts.2239-2240-2241, Chrome art.1760, Iridium arts.2809-2810-2811-2812 y Arbpro 13 mm XDB12) (**fig.7a**).

El punto de anclaje debe colocarse preferentemente por encima de la zona de trabajo y debe cumplir con la norma EN 795 y/o tener una resistencia de 12 kN (anclajes metálicos) o 18 kN (anclajes textiles). La línea de anclaje no debe desviarse de la vertical, en caso contrario tomar adecuadas precauciones a fin de evitar peligrosos efectos péndulo. Para la conexión del bloqueador utilizar conectores EN 362 (tipo B o tipo Q) y cuerdas EN 354 de 1 m de longitud máxima. Los bloqueadores tipo B no son aptos para detener una caída, por lo tanto a la cuerda de trabajo sobre la que se utiliza el bloqueador se debe unir una cuerda de seguridad que incluya un dispositivo anticaída certificado EN 12841 Tipo A (**fig.8**). Utilizar arneses completos con musleras certificadas tanto EN 813 como EN 361. La carga máxima de uso se indica en el marcado del dispositivo y en la **tabla A**.

Uso de EN 567 (escalada, alpinismo y espeleología)

Use siempre cuerdas semiestáticas certificadas EN 1891 tipo A o B con diámetros de entre 8 y 13 mm; cuerdas dinámicas certificadas EN 892 con diámetros de entre 8 y 11 mm o cordinos EN 564 de 8 mm (**fig.7b**). Para la conexión del bloqueador utilizar conectores EN 12275, anillos EN 566. Utilizar arneses conformes a la norma EN 12277.

TURBOFOOT

Descripción

CAMP TurboFoot (derecha e izquierda) son dispositivos bloqueadores para el pie, desarrollados para ascensos en cuerda.

Están destinados únicamente a la progresión, integrados con dispositivos de escalada certificados y/o sistemas anticaída adecuados. No son aptos para desempeñar ninguna función de seguridad anticaída (**fig.12**).

Uso

Use siempre cuerdas semiestáticas certificadas EN 1891 tipo A o B con diámetros de entre 8 y 13 mm; cuerdas

dinámicas certificadas EN 892 con diámetros de entre 8 y 11 mm o cordinos EN 564 de 8 mm (**fig.7b**).

Para instalarlos correctamente en las botas, vea la **fig.13**. Para regularlos, consulte la **fig.14**. Al colocarlos lo más abajo posible en la bota, conseguirá un mayor rendimiento en el ascenso.

Para instalarlos, apriete la cuerda contra la leva hacia abajo (**fig.15a**). Para extraerlos, simplemente efectúe un movimiento seco y rápido del pie hacia atrás (**fig.15b**). Los usuarios más expertos pueden introducir la cuerda automáticamente realizando un movimiento específico con el pie.

Dependiendo de su aplicación (acceso por cuerda, espeleología, alpinismo, etc.), es posible utilizar un único TurboFoot en una única cuerda o dos TurboFoot en dos cuerdas.

Está disponible un recambio para substituir la cinta desgastada (**fig.16**).

Marcaje

El uso de TurboFoot no está previsto en el reglamento europeo (UE) 2016/425.

TURBOHAND-TURBOCHEST-TURBOFOOT: USO DE POLEA BLOQUEADORA

Es posible usar Turbohand, Turbohand Pro, TurboChest y TurboFoot como polea bloqueadora únicamente para elevar material de hasta 50 kg de peso. Esta utilización no está destinada al levantamiento de personas: peligro de muerte. El polipasto no es reversible. Nunca accione el botón de seguridad **[4]** durante este uso, existe el riesgo de que se enganche la carga (**fig.17**).

Este uso está previsto en el reglamento europeo (UE) 2016/425.

MANTENIMIENTO

Lubricar el mecanismo de bloqueo con aceite a base de silicona. Esta operación debe hacerse después de la limpieza.

Nota: se recomienda la limpieza y la lubricación del producto, principalmente después de usarlo en ambiente salino.

REVISIÓN

La seguridad de los usuarios depende de la continua eficiencia y durabilidad del equipo. Además de la inspección normal requerida antes, durante y después de cada uso, este producto debe ser examinado por una persona con competencia para ello con una frecuencia de 12 meses, a partir de la fecha del primer uso del producto. En la ficha de la vida útil del producto, se debe indicar dicha fecha y la de los sucesivos controles efectuados: conservar la documentación para controlar y para consultar durante toda la vida útil del producto. Asegúrese siempre de que las marcas del producto siguen siendo legibles.

En caso de que exista uno de los siguientes defectos, el producto debe dejar de usarse de inmediato:

- presencia de fisuras en cualquier componente,
- presencia de deformaciones permanentes en cualquier componente,
- desgaste de las partes que comporta una reducción de sección de más de 1 mm,
- desgaste excesivo o rotura total de uno o varios dientes,
- modificaciones no autorizadas realizadas al producto (soldaduras, perforaciones, etc.),
- corrosión que altera gravemente el estado de la superficie del metal (no desaparece tras un ligero frotamiento con papel de lija),
- mal funcionamiento/atasco del dispositivo de bloqueo.

Si el producto o alguno de sus componentes presentan signos de desgaste o defectos, o se duda de que los posea, debe ser retirado inmediatamente, ya que puede haber sufrido daños no visibles a simple vista. Cualquier componente del sistema puede resultar dañado durante una caída y, en consecuencia, se debe examinar siempre antes de volver a utilizarlo. Todo producto que se haya empleado para parar una caída grave debe ser sustituido, porque puede que haya sufrido daños no perceptibles a simple vista.

VIDA ÚTIL

La vida útil del producto es ilimitada siempre y cuando no posea defectos, se realice la pertinente revisión periódica,

por lo menos cada 12 meses a partir de la fecha del primer uso del mismo, y este control sea recogido en la ficha de vida útil del producto. Los siguientes factores pueden reducir la vida del producto: uso intensivo, daño en los componentes del producto, contacto con sustancias químicas, temperatura elevada, abrasiones, cortes, choques violentos, errores en el uso y en las recomendaciones para el mantenimiento. Si no está seguro de que el producto pueda ofrecer la seguridad necesaria, póngase en contacto con C.A.M.P. spa o con su distribuidor.

TRANSPORTE Proteger el producto contra los riesgos detallados en el apartado anterior.

X - MARCAJE

1. Nombre de equipamiento	admitidos (fig.7)	conformidad según el reglamento europeo (UE) 2016/425
2. Referencia de producto	7. Mes y año de fabricación	13. N° del organismo controlador de la fabricación de este producto
3. Nombre y dirección del fabricante	8. Numero de serie	14. El modelo está certificado de acuerdo a la norma EAC (Rusia-Bielorrusia-Kazajistán-Armenia-Kirguistán estándar)
4. Peso máximo de utilización	9. Leer las instrucciones antes de usar este producto	
5. Norma de referencia y año de publicación	10. Arriba	
6. Tipos y diámetros de cuerda	11. Abajo	
	12. Marca que indica la	

Y - NOMENCLATURA

[1] Estructura del bloqueador	[6] Orificio para la cinta de tensado	[10] Ranuras para la cinta
[2] Agujero de anclaje	[7] Poleas de desplazamiento	[11] Cinta de refuerzo
[3] Leva	[8] Cinta de fijación	[12] Ref. 0966R/0966L - Turbohand Guide
[4] Pulsante de seguridad	[9] Hebilla de fijación	[13] Tirete
[5] Agujero de seguridad		

W1 - Organismo controlador de la fabricación de este producto

W2 - Organismo notificado que interviene en el examen UE de tipo

J - FICHA DE LA VIDA ÚTIL

1. Modelo	4. Fecha de compra	7. Comentarios	10. OK
2. Numero de serie	5. Fecha de la primera utilización	8. Inspección cada 12 meses	11. Nombre/Firma
3. Mes y año de fabricación	6. Usuario	9. Fecha	12. Fecha de la próxima revisión

PORTUGUÊS

INFORMAÇÕES GERAIS

O grupo C.A.M.P. atende às necessidades das pessoas que trabalham em altura, com produtos leves e inovadores. São concebidos, testados e produzidos com um sistema de qualidade certificado, para lhes oferecer um produto confiável e seguro. As presentes instruções servem para lhes informar sobre o uso correto do produto, durante toda a sua vida útil: **é importante ler e conservar as presentes instruções**. Em caso de perda, as instruções podem ser baixadas através do site www.camp.it. A declaração de conformidade UE pode ser descarregada através deste sítio. O revendedor deve fornecer o manual de instruções no idioma do país onde o produto é vendido.

USO

Este equipamento deve ser utilizado apenas por pessoas treinadas e competentes, ou então sob a supervisão de pessoas treinadas e competentes. Com estas instruções, vocês não aprenderão as técnicas dos trabalhos em altura nem de qualquer outra atividade associada; com estas instruções não se aprendem as técnicas da escalada, do alpinismo nem de qualquer outra atividade associada: antes de usar este equipamento, é necessário ter recebido uma formação apropriada sobre o mesmo. As escaladas e todas as outras atividades para a qual este produto pode ser utilizado são potencialmente perigosas. Uma escolha ou uso incorreto, ou uma manutenção incorreta do produto pode causar danos, feridas graves e pode até levar à morte. O usuário deve ser medicamente apto capaz de verificar a própria segurança e de manter sob controle as situações de emergência. Para os sistemas antiqueda, é essencial para a segurança que o dispositivo ou o ponto de ancoragem esteja sempre posicionado de maneira correta e que o trabalho seja efetuado de maneira tal para reduzir ao mínimo o risco de quedas e a altura de queda. Verificar o espaço livre abaixo do usuário no local de trabalho e antes de qualquer uso, para que em caso de queda não ocorra a colisão com o solo, e para que não hajam outros obstáculos no percurso de queda. O arnês antiqueda é o único dispositivo aceitável que pode ser usado em um sistema antiqueda.

Este produto deve ser utilizado apenas da maneira descrita a seguir e não deve ser modificado. Deve ser utilizado juntamente com outros produtos com características apropriadas e de acordo com as normativas europeias (EN), levando em consideração os limites de cada uma das peças do equipamento. Nestas instruções, serão apresentados alguns exemplos de uso inadequado, mas com há muitos outros exemplos de aplicações erradas, é impossível listar ou imaginar todos. Se possível, este produto deve ser considerado como pessoal.

MANUTENÇÃO

Limpeza das partes de tecido e plástico: lavar exclusivamente com água doce e sabão neutro (temperatura máxima 30°C) e deixar secar naturalmente, longe de fontes diretas de calor. *Limpeza das partes metálicas:* lavar com água doce e enxugar. *Temperatura:* manter este produto a uma temperatura inferior a 80°C, para não prejudicar o desempenho e a segurança do produto. *Agentes químicos:* retirar o produto em caso de contato com reagentes químicos, solventes ou carburantes, pois podem alterar as características do produto.

CONSERVAÇÃO

Guardar o produto sem a embalagem em um local fresco, seco, longe da luz e de fontes de calor, alta umidade, arestas ou objetos afiados, substâncias corrosivas e todas as demais possíveis causas de dano ou deterioração.

RESPONSABILIDADE

A sociedade C.A.M.P. spa, ou o distribuidor, eximem-se de qualquer responsabilidade por danos, feridas ou morte causados por uso inadequado ou por um produto CAMP Safety modificado. É de responsabilidade do usuário compreender e seguir as instruções para o uso correto e seguro de todos os produtos fornecidos por ou através da C.A.M.P. spa, além de utilizá-lo somente para as atividades para as quais foi fabricado e aplicar todos os procedimentos de segurança. Antes de utilizar o equipamento, analisar como um eventual salvamento, em caso de emergência, possa ser efetuado em segurança e de maneira eficiente. Vocês são responsáveis pelas próprias ações e decisões: caso não forem capazes de assumir os riscos, não utilizem este equipamento.

GARANTIA 3 ANOS

Este produto possui uma garantia de 3 anos, a contar da data de compra, contra qualquer defeito do material ou de fabricação. Não estão cobertos pela garantia: o desgaste normal, as alterações ou modificações, a má conservação, a corrosão, os danos provocados por acidentes e negligências, e os usos para os quais este produto não é destinado.

INFORMAÇÕES ESPECÍFICAS

INSTRUÇÕES DE USO

Campo de aplicação

CAMP "Turbohand", "Turbohand Pro", "TurboChest", "Solo 2" e "Lift" são dispositivos de regulagem do cabo para a

indústria certificados de acordo com a norma EN 12841:2006 tipo B (ascensores da linha de trabalho), e bloqueadores para o alpinismo certificados de acordo com a normativa EN 567:2013.

Este produto é destinado para ser utilizado para a proteção e a prevenção dos riscos de queda de locais altos no socorro, nos trabalhos em altura, no alpinismo, na escalada e em outros esportes verticais que utilizam técnicas semelhantes.

Uso (informações gerais)

Inserir o bloqueador na corda como mostra a **fig.1**. Para Turbochest/Solo 2 é possível e facultativo o uso do tirante **[13]**. O braço levantado da referência marcada no produto indica a direção da extremidade superior da corda. Após a instalação, efetuar sempre uma prova de bloqueio, para verificar o lado certo de introdução (**fig.2**). Verificar sempre o fechamento correto do conector no orifício de engate **[2]** da estrutura do bloqueador **[1]**. Verificar se os elementos externos não impedem o movimento correto das partes móveis. Para a progressão, ver a **fig.3**; engatar sempre o orifício de engate no próprio amês através das cordinhas e/ou conectores compatíveis. Em caso de necessidade de descida breve, colocar primeiramente o bloqueador na posição superior, desbloquear o came **[3]** com o dedo e, então, descer até a altura desejada (não agir no botão de segurança **[4]**) **fig.4**. Para evitar o desengate acidental do Turbohand/Turbohand Pro/Solo 2, recomenda-se que seja inserido um conector no orifício de segurança **[5]** (**fig.5**). Não efetuar o engate no orifício de segurança para a progressão. Durante a progressão, é útil utilizar um estribo para os pés (**fig.8**).

Nunca subir acima da ancoragem e evitar que a corda fique muito solta (**fig.6**).

A resistência dos bloqueadores nas cordas, dos diâmetros e tipos especificados, é de pelo menos 4kN e pode ser reduzido em caso de cordas desgastadas/danificadas. Os bloqueadores são destinados a suportar o peso de uma única pessoa.

A carga deve ser aplicada sempre em uma posição paralela à direção da corda. O uso em longos percursos laterais requer uma maior experiência e apresenta maiores problemas de utilização: prestar muita atenção.

Evitar esforços dinâmicos que possam danificar a corda. Evitar ou reduzir ao mínimo o uso dos bloqueadores em cordas sujas ou congeladas; a segurança pode ser reduzida ou comprometida. Não utilizar os bloqueadores para se segurar. É possível utilizar os bloqueadores em sistemas de levantamento e roldanas (**fig.9**).

Quando não for utilizado, manter os cames dos dispositivos fechados, pois os dentes podem danificar outros equipamentos.

TurboChest

O TurboChest é um bloqueador concebido especialmente para ser aplicado no engate ventral de um arnês.

Para a instalação em um arnês, ver a **fig.10**. O orifício da fita em tensão**[6]** somente deve ser utilizado para manter corretamente o bloqueador na posição: não utilizá-lo para a realização de nenhuma outra atividade de carga.

Turbohand Guide Art.0966L/0966R

Turbohand Guide **[12]** é instalado de série em Turbohand Pro e pode ser instalado no Turbohand, de modo a manter a corda guiada durante a subida. Para a montagem/desmontagem ver **fig.11**, utilizar bloqueio de roscas Loctite 243.

Uso EN 12841/B (trabalhos utilizando cabos)

Utilizar exclusivamente cordas semi-estáticas certificadas EN 1891 Tipo A, com diâmetro entre 10 e 13 mm (Durante o processo de certificação, foram utilizadas as seguintes cordas: CAMP Titanium art.1756-1757-1758, Lithium artt.2239-2240-2241, Chrome art.1760, Iridium art.2809-2810-2811-2812 e Arbro 13 mm XDB12) (**fig.7a**).

O ponto de ancoragem deve ser colocado preferencialmente acima da zona de trabalho e deve estar em conformidade com a norma EN 795 e/ou ter uma resistência conhecida de 12 kN (ancoragens metálicas) ou 18 kN (ancoragens têxteis). A linha de ancoragem não deve desviar da vertical, caso contrário adotar as precauções adequadas para evitar efeitos pêndulo perigosos. Para a conexão do bloqueador, utilizar conectores EN 362 (tipo B ou tipo Q) e cordas EN 354 com um comprimento máximo de 1 m.

Os bloqueadores do tipo B não são apropriados para parar uma queda, então, com a corda de trabalho na qual

o bloqueador for conectado deverá ser utilizada uma corda de segurança com um dispositivo ant queda certificado EN 12841 Tipo A (fig.8). Utilizar arnês com perneiras certificadas EN 813 e EN 361.

A carga máxima de utilização está indicada na marcação do dispositivo e na **tabela A**.

Uso EN 567 (escalada, alpinismo e espeleologia)

Utilizar cordas semi-estáticas certificadas EN 1891 Tipo A ou B com diâmetro entre 8 e 13 mm; ou cordas dinâmicas certificadas EN 892 com diâmetro entre 8 e 11 mm; ou cordas EN 564 de 8 mm (fig.7b). Para a conexão do bloqueador, utilizar conectores EN 12275 e anéis EN 566. Utilizar arnês de acordo com a norma EN 12277.

TURBOFOOT

Campo de aplicação

CAMP TurboFoot (direito ou esquerdo) são dispositivos bloqueadores para pé para a subida em corda.

São destinados somente para a progressão, integrados com dispositivos de ascensão certificados e/ou sistemas ant queda adequados. Não são apropriados para realizar nenhuma função de segurança ant queda (fig.12).

Uso

Utilizar cordas semi-estáticas certificadas EN 1891 Tipo A ou B com diâmetro entre 8 e 13 mm; ou cordas dinâmicas certificadas EN 892 com diâmetro entre 8 e 11 mm; ou cordas EN 564 de 8 mm (fig.7b).

Para a instalação correta no calçado, ver a fig.13. Para a regulagem, ver a fig.14: uma posição mais baixa possível no calçado permite um maior rendimento na ascensão.

Para a instalação, pressionar a corda contra o came para baixo (fig.15a). Para a remoção, efetuar simplesmente um movimento firme do pé para trás (fig.15b). Usuários experientes conseguem inserir a corda automaticamente com um movimento específico do pé. Dependendo das aplicações (escalada em corda, espeleologia ou alpinismo), é possível utilizar um único TurboFoot em uma única corda ou dois TurboFoots em duas cordas.

Está disponível uma peça de reposição para a substituição da fita desgastada (fig.16).

Marcação

O uso do TurboFoot não é disciplinado pelo regulamento europeu (UE) 2016/425.

TURBOHAND-TURBOCHEST-TURBOFOOT: USO POLIA DE BLOQUEIO

É possível usar o Turbohand, Turbohand Pro, TurboChest e o TurboFoot com uma polia de bloqueio para o levantamento exclusivo de material com peso de até 50 kg. Este uso não é destinado para o levantamento de pessoas: perigo de morte! A recuperação não é reversível: nunca acionar o botão de segurança [4] durante este uso, perigo de desengate da carga (fig.17).

Este uso não é disciplinado pelo regulamento europeu (UE) 2016/425.

MANUTENÇÃO

Após a limpeza, lubrificar o dispositivo de bloqueio com lubrificantes à base de silicone.

Nota: a limpeza e a lubrificação são recomendadas após cada uso em ambiente marinho.

REVISÃO

A segurança dos usuários depende da eficiência e durabilidade contínua do equipamento. Além da verificação visual efetuada antes, durante e após cada uso, este produto deve ser examinado por uma pessoa competente, a cada 12 meses, a contar do primeiro uso do produto. O registro desta data e das verificações sucessivas deve ser efetuado na ficha da vida útil do produto: conservar a documentação para as verificações e consultas durante a vida útil do produto. Verificar a legibilidade das marcações do produto.

Em caso de um dos seguintes defeitos, o produto não deve mais ser utilizado:

- presença de fissuras em qualquer componente,
- presença de deformações permanentes em qualquer componente,

- desgaste em partes que impliquem numa diminuição da seção superior a 1 mm,
 - desgaste excessivo ou ruptura total de um ou mais dentes,
 - alterações não autorizadas efetuadas no produto (soldagens, perfurações, ...),
 - corrosão que altera gravemente o estado superficial do metal (não desaparece após um leve esfregamento com papel abrasivo),
 - problema de funcionamento/engate do dispositivo de bloqueio.
- Caso o produto ou um dos seus componentes apresente sinais de desgaste ou defeitos, o mesmo deve ser substituído, até mesmo em caso de dúvidas. Cada elemento que faz parte do sistema de segurança pode ser danificado durante uma queda e, então, deve ser sempre examinado antes de ser reutilizado.
- Cada produto envolvido em uma queda grave deve ser substituído, pois pode ser sofrido danos estruturais não visíveis a olho nu.

VITA ÚTIL

A vida útil do produto é ilimitada, não havendo causas que o coloquem fora de uso, desde que sejam efetuadas as verificações periódicas pelo menos uma vez a cada 12 meses, a contar do primeiro uso do produto e que sejam registrados os resultados na ficha de vida útil do produto. Porém, os seguintes fatores podem reduzir a vida do produto: uso intenso, danos a componentes do produto, contatos com substâncias químicas, temperaturas elevadas, abrasões, cortes, colisões violentas, erros durante o uso e na conservação. Caso houver dúvidas de que o produto não ofereça mais a segurança necessário, contactar a sociedade C.A.M.P. spa ou o distribuidor.

TRANSPORTE Proteger o produto contra os riscos relacionados acima.

X - MARCAÇÃO

- | | | |
|--|------------------------------|---|
| 1. Nome de dispositivo | permitidos (fig.7) | com o regulamento europeu (UE) |
| 2. Referência do produto | 7. Mês e ano de fabricação | 2016/425 |
| 3. Nome e endereço do fabricante | 8. Número de série | 13. N° do órgão que verifica a |
| 4. Peso máximo de utilização | 9. Ler as instruções de uso | fabricação do produto |
| 5. Norma de referência e ano de publicação | 10. Alto | 14.O Modelo possui certificação |
| 6. Tipos e diâmetros de corda | 11. Baixo | EAC (norma Rússia-Bielorrússia-Cazaquistão-Arménia-Quirguistão) |
| | 12. Marcação de conformidade | |

Y - NOMENCLATURA

- | | | |
|-----------------------------|---|---|
| [1] Estrutura do bloqueador | [6] Orifício para fita de tensionamento | [10] Fissuras para fita |
| [2] Orifício de engate | [7] Roldana de deslizamento | [11] Fita de reforço |
| [3] Came | [8] Fita de fixação | [12] Ref. 0966R/0966L - Turbohand Guide |
| [4] Botão de segurança | [9] Fivela de fixação | [13] Tirante |
| [5] Orifício de segurança | | |

W1 - Órgão que verifica a fabricação do produto:

W2 - Entidade reconhecida que intervém para a verificação UE do tipo:

J - FICHA DA VITA ÚTIL

- | | | | |
|----------------------------|-------------------------|-----------------------|---------------------------------|
| 1. Modelo | 4. Data de compra | 8. Verificação a cada | 11. Nome/Assinatura |
| 2. Número de série | 5. Data do primeiro uso | 12 meses | 12. Data da próxima verificação |
| 3. Mês e ano de fabricação | 6. Usuário | 9. Data | |
| | 7. Notas | 10. OK | |

ALGEMENE INFORMATIE

De C.A.M.P. Groep levert oplossingen voor personen die op hoogte werken middels lichte en innovatieve producten. Deze producten zijn ontworpen, getest en geproduceerd volgens een gecertificeerd kwaliteitssysteem zodat betrouwbare en veilige producten worden gegarandeerd. Deze instructies informeren u over correct gebruik van het product gedurende de levensduur. **Lees en bewaar deze instructies daarom.** Indien u de instructies bent kwijtgeraakt kunt u ze alsnog downloaden van de website www.camp.it. De EU-conformiteitsverklaring kan worden gedownload van deze site. Uw distributeur dient de gebruiksaanwijzing te verschaffen in de officiële taal van het land waar het product wordt verkocht.

GEBRUIK

Deze middelen mogen alleen gebruikt worden door hiervoor getrainde, competente personen. Indien dit niet het geval is, dient de gebruiker onder directe supervisie te staan van een getrainde, competente (d.w.z. door fabrikant of diens afgevaardigde aangewezen en getrainde) persoon. Deze instructies leren u geen technieken voor het veilig op hoogte werken of andere soortgelijke activiteiten; deze instructies leren u geen technieken voor sportklimmen of alpinisme of andere soortgelijke activiteiten: u dient gekwalificeerde training/scholing te hebben genoten alvorens dit product te gebruiken. Klimmen kan, net als andere soortgelijke activiteiten waarvoor dit product bedoeld is, gevaarlijk zijn. De consequenties van verkeerde keuzes, verkeerd gebruik of slecht onderhoud van middelen kunnen resulteren in schade, zwaar letsel of zelfs de dood. De gebruiker moet medisch fit en in staat zijn om zijn eigen veiligheid te beoordelen en weten hoe in noodsituaties moet worden gehandeld. Voor alle middelen die in valbeveiligingssystemen worden gebruikt is het van essentieel belang voor de veiligheid dat het bevestigingsmiddel of ankerpunt gedurende uitvoering van werkzaamheden dusdanig gepositioneerd is dat zowel de kans op het vallen als de potentiële valafstand geminimaliseerd worden. Verifieer bij ieder gebruik van een middel de vrije valruimte die benodigd is onder de werkpak van de gebruiker, zodat de gebruiker niet op de grond kan vallen of tegen andere obstakels in het valtraject kan botsen. Een harnasgordel is de enige aanvaardbare voorziening waarmee het lichaam wordt bevestigd die in een valbeveiligingssysteem kan worden gebruikt.

Het product mag alleen gebruikt worden zoals hieronder beschreven en mag niet gewijzigd worden. Het product moet gebruikt worden in combinatie met andere artikelen met geschikte kenmerken en in overeenstemming met de Europese normen (EN), rekening houdend met de gebruikslimieten van elk afzonderlijk onderdeel van de uitrusting. In deze aanwijzingen zijn enkele voorbeelden van onjuist gebruik weergegeven. Bedenk echter dat er vele andere voorbeelden van verkeerde toepassing bestaan die niet allemaal opgesomd of voor te stellen zijn. Indien mogelijk moet dit product steeds door dezelfde persoon worden gebruikt.

ONDERHOUD

Schoonmaken van onderdelen van textiel en kunststof: spoelen in schoon water met neutrale zeep (maximale temperatuur 30°C) en natuurlijk drogen uit de buurt van directe hittebronnen. *Schoonmaken van de metalen delen:* spoelen in schoon water en dan afdrogen. *Temperatuur:* nooit blootstellen aan temperaturen boven 80°C om de prestaties en de veiligheid van het product niet te beïnvloeden. *Chemicaliën:* neem het product uit gebruik als het in contact is gekomen met chemicaliën, oplosmiddelen of brandstoffen die de eigenschappen van het product kunnen wijzigen.

OPSLAG

Bewaar het uitgepakte product op een koele, droge, donkere plaats, uit de buurt van hittebronnen, hoge vochtigheid, scherpe randen of voorwerpen, corrosieve stoffen en andere mogelijk schadelijke invloeden.

AANSPRAKELIJKHEID

De firma C.A.M.P. spa noch de distributeur is op enige wijze aansprakelijk voor schade, letsel of de dood veroorzaakt door onjuist gebruik of door wijzigingen van een product van het merk CAMP Safety. Het is te allen tijde de verantwoordelijkheid van de gebruiker dat de instructies voor correct en veilig gebruik van ieder door C.A.M.P. spa

geleverd product zijn begrepen en worden opgevolgd, dat het product alleen wordt gebruikt voor doeleinden waarvoor het is ontworpen, en dat alle geldende veiligheidsprocedures worden gevolgd. Alvorens het product te gebruiken moet worden bedacht hoe in eventuele noodgevallen op veilige en doeltreffende wijze redding mogelijk is. U bent persoonlijk verantwoordelijk voor uw handelingen en beslissingen: indien u niet in staat bent om de risico's die hieruit voortvloeien te dragen, dient u deze uitrusting niet te gebruiken.

3 JAAR GARANTIE

Op dit product rust vanaf de aanschafdatum een garantie van 3 jaarvoor materiaal- of fabricagefouten. Uitgezonderd van garantie zijn: normale slijtage, wijzigingen of aanpassingen, onjuiste opslag, corrosie, schade door ongevallen of nalatigheid, gebruik waarvoor dit product niet is ontworpen.

SPECIFIEKE INFORMATIE

INSTRUCTIES VOOR GEBRUIK

Toepassingsgebied

CAMP "Turbohand", "Turbohand Pro", "TurboChest", "Solo 2" en "Lift" zijn instelapparaten voor lijnen voor de industrie, gecertificeerd volgens de norm EN 12841:2006 type B (klimapparaten van de werklijn), en lijnklemmen voor bergbeklimmers, gecertificeerd volgens de norm EN 567:2013.

Dit product is bestemd om te worden gebruikt ter bescherming tegen en ter voorkoming van het risico van het vallen van een hoogte bij reddingswerk, bij het werken op hoogte, bij alpinisme, sportklimmen en bij andere verticale sporten die van gelijkaardige technieken gebruikmaken.

Gebruik (algemene informatie)

Breng de lijnklem op de lijn aan zoals getoond in **fig.1**. Voor Turbochest/Solo 2 kan facultatief de trekker **[13]** worden gebruikt. De opgeheven arm van het referentieteken op het product geeft aan in welke richting het bovenste uiteinde van de lijn dient te worden geplaatst. Voer na het plaatsen altijd een test uit om te controleren of de lijn in de juiste richting is geplaatst (**fig.2**). Controleer altijd de juiste sluiting van de koppeling op de bevestigingsopening **[2]** van de lijnklem**[1]**. Controleer of de externe elementen niet de correcte beweging van de beweegbare delen verhinderen. Zie voor het stijgen **fig.3**; haak altijd de bevestigingsopening aan de klimgordel vast met behulp van compatibele hulplijnen en/of koppelingen. Als een korte afdaling nodig is, breng dan eerst de lijnklem iets omhoog, ontgrendel de blokkeerpal **[3]** met de vinger en daal dan de gewenste afstand naar beneden (bedien niet de veiligheidsknop **[4]**) **fig.4**. Om te voorkomen dat Turbohand/Turbohand Pro/Solo 2 per ongeluk los raakt, wordt geadviseerd een koppeling in de veiligheidsopening **[5]** (**fig.5**) aan te brengen; haak niet vast aan de veiligheidsopening voor het stijgen. Tijdens het verplaatsen is het gebruik van een voetlus handig (**fig.8**). Klim nooit boven het ankerpunt en voorkom vorming van speling op het touw (**fig.6**). De weerstand van de lijnklemmen op de lijnen, van de opgegeven diameters en types bedraagt minstens 4kN en kan afnemen in geval van versleten/beschadigde lijnen; de lijnklemmen zijn bestemd om belast te worden door het gewicht van één persoon.

De last moet altijd parallel met de richting van het touw worden toegepast. Het gebruik op zijwaartse stukken vereist meer ervaring en levert grotere gebruiksproblemen op: besteed hieraan bijzondere aandacht.

Voorkom dynamische belastingen die het touw kunnen beschadigen. Voorkom of beperk het gebruik van lijnklemmen op vuile of bevroren touwen tot een minimum. De veiligheid kan verminderen of in gedrang komen. Gebruik de lijnklemmen niet voor zelfzekering. Het is mogelijk de lijnklemmen te gebruiken in hijsystemen of katrollen (**fig.9**).

Indien niet in gebruik, houd dan de blokkeerpalen van de apparaten gesloten, omdat de tanden ander materiaal zouden kunnen beschadigen.

TurboChest

TurboChest is een lijnklem die in het bijzonder is ontworpen voor gebruik als vastkoppeling aan de buikbevestiging van een klimgordel.

Voor installatie op een klimgordel, zie **fig.10**. De opening voor een spanband **[6]** mag alleen gebruikt worden om de lijnklem correct in positie te houden: gebruik hem niet voor het uitvoeren van andere lastfuncties.

Turbohand Guide Art.0966L/0966R

Turbohand Guide [12] is een standaard uitrusting van Turbohand Pro en kan ook op Turbohand worden geïnstalleerd, met het doel de lijn te laten meelopen tijdens het stijgen. Voor de montage/demontage zie **fig.11**; gebruik draadborgmiddel Loctite 243.

Gebruik EN 12841/B (werkzaamheden op lijn)

Gebruik alleen EN 1891 type A semi-statische lijnen met een diameter van 10 t/m 13 mm (Tijdens het certificatieproces zijn de volgende touwen gebruikt: CAMP Titanium art.1756-1757-1758, Lithium art.2239-2240-2241, Chrome art.1760, Iridium art.2809-2810-2811-2812 en Arbpro 13 mm XDB12) (**fig.7a**).

Het ankerpunt moet bij voorkeur boven de werkzone liggen en moet conform zijn aan de norm EN 795 en/of een bekende weerstand hebben van 12 kN (metalen verankeringen) of 18 kN (textielverankeringen). De ankerlijn mag niet van de verticale as afwijken; indien dit toch het geval is, dienen passende voorzorgen te worden getroffen om gevaarlijke slingereffecten te voorkomen. Voor de verbinding van de lijnklem dient men EN 362 koppelingen (type B of Q) en EN 354 hulplijnen met een maximale lengte van 1 meter te gebruiken.

Lijnklemmen van het type B zijn niet geschikt voor valbeveiliging; daarom moet aan de werklijn waarop de lijnklem wordt gebruikt altijd een EN 12841 type A gecertificeerde veiligheidslijn met een valbeveiligingsapparaat gekoppeld worden (**fig.8**). Gebruik klimgordels compleet met beëindigen die zowel EN 813 als EN 361 gecertificeerd zijn.

De maximale gebruiksbelasting is aangegeven op de markering van het product en in **tabel A**.

Gebruik EN 567 (klimmen, bergsport en speleologie)

Gebruik EN 1891 type A of B semi-statische lijnen met een diameter van 8 t/m 13 mm; of EN 892 gecertificeerde lijnen met een diameter van 8 t/m 11 mm; of EN 564 hulplijnen van 8 mm (**fig.7b**). Gebruik voor de verbinding van de lijnklem EN 12275 koppelingen, EN 566 ringen. Gebruik klimgordels conform de norm EN 12277.

TURBOFOOT

Toepassingsgebied

CAMP TurboFoot (rechts of links) zijn klemapparaten voor de voet, voor het stijgen op lijnen.

Ze zijn alleen voor het stijgen bestemd, geïntegreerd met gecertificeerde stijapparaten en/of geschikte valbeveiligingsystemen. Ze zijn voor geen enkele valbeveiligingsfunctie geschikt (**fig.12**).

Gebruik

Gebruik EN 1891 type A of B semi-statische lijnen met een diameter van 8 t/m 13 mm; of EN 892 gecertificeerde lijnen met een diameter van 8 t/m 11 mm; of EN 564 hulplijnen van 8 mm (**fig.7b**).

Voor correcte installatie op de schoen, zie **fig.13**. Voor de afstelling, zie **fig.14**: een zo laag mogelijke positie op de schoen staat een beter rendement bij het stijgen toe.

Druk voor installatie het touw tegen de blokkeerpal naar beneden (**fig.15a**), beweeg voor verwijdering de voet stevig naar achteren (**fig.15b**).

Ervaren gebruikers slagen erin om het touw automatisch met een specifieke beweging van de voet in te brengen.

Afhankelijk van de toepassing (toegang op lijn, speleologie, bergbeklimmen) kan één enkele TurboFoot op één touw of twee TurboFoot op twee touwen gebruikt worden.

Er is een vervangingsonderdeel beschikbaar voor het vervangen van een versleten band (**fig.16**).

Markering

Het gebruik van TurboFoot wordt niet geregeld door de Verordening (EU) 2016/425.

TURBOHAND-TURBOCHEST-TURBOFOOT: GEBRUIK KLEMKATROL

Het is mogelijk om Turbohand, Turbohand Pro, TurboChest en TurboFoot als klemkatrol te gebruiken voor uitsluitend het ophijzen van materieel met een gewicht tot 50 kg. Dit gebruik is niet bestemd voor het ophijzen van personen: dodelijk gevaar! Het terughalen is niet omkeerbaar: bedien nooit de veiligheidsknop [4], tijdens dit

gebruik bestaat gevaar op loskomen van de last (**fig.17**).
Dit gebruik wordt niet geregeld door de Verordening (EU) 2016/425.

ONDERHOUD

Smeer na de reiniging het klemapparaat met een op siliconen gebaseerd smeermiddel.

Let op: reiniging en smering worden na elk gebruik in zeeomgeving aangeraden.

REVISIE

De veiligheid van de gebruikers is afhankelijk van een continue efficiënte en duurzaamheid van de uitrusting. In aanvulling op de normale inspecties die verplicht zijn voor, gedurende en na elk gebruik, moet dit product iedere 12 maanden onderzocht worden door een vakkundig persoon, vanaf de datum van eerste ingebruikname van het product; deze datum en die van de volgende controles moeten op de onderhoudskaart van het product worden aangetekend: bewaar de documentatie voor controle en raadpleging gedurende de volledige levensduur van het product. Controleer de leesbaarheid van de markeringen op het product. Wanneer een van de volgende gebreken zich voordoet, dient het product direct en voorgoed buiten gebruik te worden gesteld:

- aanwezigheid van scheurtjes in welk onderdeel dan ook,
- aanwezigheid van permanente vervormingen van welk onderdeel dan ook,
- slijtage van delen die een afname van de doorsnede van meer dan 1 mm veroorzaakt,
- overmatige slijtage of totale breuk van een of meer tanden,
- wijzigingen die zonder toestemming aan het product zijn aangebracht (lassen, boren, ...),
- corrosie die in ernstige mate de oppervlaktetoestand van het metaal wijzigt (verdwijnt niet na licht schuren met schuurpapier),
- defecte werking/vastlopen van het klemapparaat.

Als het product of onderdelen ervan enig defect of slijtage vertonen, moeten zij vervangen worden, ook in twijfelgevallen. Elk element dat deel uitmaakt van een veiligheidssysteem kan beschadigd raken tijdens een val en dient altijd te worden geïnspecteerd alvorens het opnieuw te gebruiken.

Elk product dat bij een ernstige val betrokken is geweest moet vervangen worden, aangezien er structurele schade kan zijn ontstaan die niet direct zichtbaar is.

LEVENSDUUR

De levensduur van het product is ongelimiteerd indien zich geen voorvallen voordoen die het product buiten gebruik stellen, en vanaf de datum van eerste ingebruikname van het product minstens eens per 12 maanden periodieke inspecties worden uitgevoerd, waarvan de resultaten op de onderhoudskaart van het product worden aangekend. De volgende factoren kunnen echter de levensduur van het product reduceren: intensief gebruik, schade aan componenten van het product, contact met chemische stoffen, hoge temperaturen, afschuringen, sneden, hevige schokken, gebruik en opslag in strijd met de aanbevelingen. Neem bij twijfel of het product nog de nodige veiligheid biedt contact op met C.A.M.P. spa of de distributeur.

TRANSPORT Bescherm het product tegen de hiervoor beschreven risico's.

X - AANDUIDING

- | | | |
|--|---|---|
| 1. Naam van het apparaat | -diameters (fig.7) | 2016/425 |
| 2. Referentienummer van het product | 7. Maand en jaar van fabricage | 13. Nummer van de instantie die de fabricage van het product controleert |
| 3. Naam en adres van de fabrikant | 8. Serienummer | 14. Model gecertificeerd conform EAC (Rusland-Belarus-Kazachstan-Armenië-Kirgizie norm) |
| 4. Maximaal toegestaan gewicht | 9. Lees de gebruiksaanwijzingen | |
| 5. Van toepassing zijnde norm en jaar van publicatie | 10. Omhoog | |
| 6. Toegestane tuwtypes en | 11. Omlaag | |
| | 12. Conformiteitsmarkering conform Verordening (EU) | |

Y - TERMINOLOGIE

[1] Lijnkleem	[6] Opening voor spanband	[11] Versterkingsband
[2] Opening voor verankerung	[7] Leischijven	[12] Ref. 0966R/0966L - Turbohand Guide
[3] Sluithefboom van de kam	[8] Bevestigingsband	[13] Trekker
[4] Veiligheidsknop	[9] Bevestigingsgesp	
[5] Veiligheidsopening	[10] Sleuven voor band	

W1 - Officiële organisatie welke controle uitvoert op de fabricage van het product:

W2 - Aangemelde instantie voor EU-onderzoek van het type:

J - ONDERHOUDSKAART

1. Model	4. Datum van aankoop	8. Inspectie iedere 12 maanden	11. Naam/Paraaf
2. Serienummer	5. Datum ingebruikname	9. Datum	12. Datum volgende inspectie
3. Maand en jaar van fabricage	6. Gebruiker	10. OK	
	7. Aantekeningen		

SVENSKA

ALLMÅN INFORMATION

Koncernen C.A.M.P. tillgodoser höjdarbetares olika behov genom att erbjuda produkter som är lätta och innovativa. Produkterna är testade och tillverkade inom ramen för ett certifierat kvalitetssystem - allt för att kunna erbjuda er en säker och tillförlitlig produkt. Vederbörande anvisningar är ämnade för att informera kring hur produkten bör användas under hela sin livslängd. **Läs igenom och förvara instruktionerna.** Ifall instruktionerna kommer bort kan man även ladda ner dem från sajten www.camp.it. EU-försäkrän om överensstämmelse kan laddas ner från denna hemsida. Återförsäljaren ska förse bruksanvisningen på det språk, som talas i det land där produkten är till försäljning.

ANVÄNDNING

Denna utrustning får endast användas av tränade och kompetenta personer eller under överinseende av tränade och kompetenta personer. Instruktionerna lär inte ut tekniker för höjdarbete eller samtliga höjdrelaterade arbeten; dessa instruktioner lär inte ut bergsbestigningsteknik, bergsklättring eller andra aktiviteter av den typen: för att få använda utrustningen måste ni först ha genomgått en lämplig träning. Bergsbestigning och alla andra aktiviteter som denna produkt kan användas till kan innebära en fara. Ett felaktigt val, en felaktig användning eller ett felaktigt produktunderhåll kan leda till materiella skador, allvarliga personskador eller dödsfall. Användaren måste vara lämplig ur medicinsk synpunkt och i stånd att säkerställa sin egen säkerhet, samt hantera nödsituationer. Vad gäller fallskyddssystemen så är det ur säkerhetssynpunkt nödvändigt att fästpunkten alltid är rätt placerad. Arbetet ska också utföras på ett sätt som reducerar fallrisken och fallhöjden till ett minimum. Kontrollera det fria utrymme under användaren på arbetsplatsen före varje användning för att undvika en kollision med marken eller med andra hinder i falllinjen vid ett eventuellt fall. En fallskyddssele är den enda godtagbara anordningen som kan fånga upp kroppen och som får användas i ett fallskyddssystem.

Produkten får endast användas såsom det beskrivs nedan och kan inte ändras. Produkten ska användas i kombination med andra artiklar med lämpliga egenskaper och i enlighet med de europeiska bestämmelserna (EN). Hänsyn ska tas till gränsvärdena för varje enskild del av utrustningen. I dessa instruktioner visas några exempel på en riktig användning, men det finns många andra exempel på felaktiga tillämpningar som kan räknas upp eller som går att föreställa sig. Om möjligt ska denna produkt behandlas som en personlig utrustning.

UNDERHÅLL

Rengöring av tyg- och plastdetaljer: tvättas endast med mjukt vatten och en neutral tvål (maxtemperatur: 30°C) torkas på naturlig väg och långt från direkta värmekällor. **Rengöring av metalldetaljer:** rengör med mjukt vatten och låt torka. **Temperatur:** förvara denna produkt vid en temperatur under 80°C för att inte produktens prestanda och säkerhet ska äventyras. **Kemikalier:** om produkten varit i kontakt med kemiska reaktanter, lösningsmedel eller bränslen som kan ha påverkat produkttegenskaperna ska produkten kastas.

FÖRVARING

Förvara produkten utan förpackning på en sval, torr plats i skydd för ljus och värmekällor, fukt, vassa kanter eller föremål, samt från frätande ämnen och alla andra tänkbara orsaker till skada eller försämrning.

ANSVAR

Bolaget C.A.M.P. spa eller dess återförsäljare kommer inte att kunna hållas som ansvariga för saksador, personsador eller dödliga skador som orsakats av en oriktig användning eller av en ändrad CAMP-produkt. Det är användarens ansvar att se till att han förstår och följer instruktionerna för en korrekt och säker användning av alla produkter som tillhandahålls av eller via C.A.M.P. spa. Användaren är även ansvarig för att endast använda produkten för det syfte som den har konstruerats för, samt för att tillämpa alla säkerhetsprocedurer. Före utrustningens användning, bör du tänka på hur en eventuell räddning ska utföras i nödsituationer i säkerhet och effektivt. Du är därmed personligen ansvarig för dina handlingar och beslut. Därav följer det att du inte bör använda utrustningen om du inte kan ansvara för de risker som dina beslut och handlingar medför.

3-ÅRIG GARANTI

Denna produkt har en 3-årig garanti fr.o.m. inköpsdatum, mot alla material- eller fabriktionsfel. Följande täcks inte av garantirätten: normalt slitage, ändringar eller korrigeringar, felaktig förvaring, frätning, skador som uppkommit på grund av olycka eller försumelse, samt icke förtusda användningar.

SÅRSKILD INFORMATION

ANVÄNDARINSTRUKTIONER

Tillämpningsområde

CAMP "Turbohand", "Turbohand Pro", "TurboChest", "Solo 2" och "Lift" är repregleringsenheter för industriell användning, certifierade enligt normen EN 12841:2006 typ B (hissningsdon för arbetslinjer) och läsenheter för alpinism, certifierade enligt normen EN 567:2013.

Produkten är avsedd att användas som skydd mot och förebyggande av risk för fall från hög höjd vid räddning, vid arbete på hög höjd, under utövande av alpinism, klättring och andra vertikala sportgrenar, som använder sig av liknade teknik.

Användning (allmän information)

För in läsenheten på repet så som visas i **fig.1**. På Turbochest/Solo 2 är det möjligt och valfritt att använda snodden **[13]**. Referensmärket med den höjda armen, som märkts ut på produkten, anger den övre repändans riktning. Efter installering ska man alltid utföra ett lästest för att verifiera den korrekta införselriktningen (**fig.2**). Kontrollera alltid att kopplingsdonet sitter ordentligt fast i fästhålet **[2]** på läsenheten **[1]**. Verifiera att inga yttre element hindrar de rörliga delarnas korrekta förflyttning. För uppstigning se **fig.3**; haka alltid fast fästhålet vid den egna selen med hjälp av repsnören och/eller förenliga anslutningar. Vid kort nedstigning ska man först flytta läsenheten uppåt, frigöra excenterkammen **[3]** med fingret och sen utföra nedfiring enligt önskad längd (rör inte säkerhetsknappen **[4]**) **fig.4**. För att undvika oavsiktlig avhakning av Turbohand/Turbohand Pro/Solo 2, rekommenderas att man för in ett kopplingsdon i säkerhetshålet **[5]** (**fig.5**). Det är inte tillåtet att haka fast sig i säkerhetshålet för uppstigning. Under uppstigning är det bra att använda ett fästjärn för foten (**fig.8**).

Gå aldrig upp för fästet och undvik slack i repet (**fig.6**).

Motståndskraften hos läsenheterna på repen, av fastställd diameter och typ, är minimum 4kN, men den kan minska med slitna/skadade rep. Läsenheterna är endast avsedda att hålla för vikten av en person.

Lasten ska alltid fästas parallellt till repriktningen. Användning av traversbalkar kräver större erfarenhet och ger större

användarproblem: här måste man vara mycket försiktig.

Undvik dynamisk stress som skulle kunna skada repet. Undvik, eller minska så långt som möjligt, användning av läsenheter på smutsiga eller frusna rep; säkerheten kan minska eller upphöra. Använd inte läsenheterna för självförankring. Det går att använda läsenheterna i lyftsytter eller lyftblock (fig.9).

När de inte används ska enheternas excenterkammare vara stängda, eftersom tändarna skulle kunna skada annan utrustning.

TurboChest

TurboChest är en läsenhet som framför allt utvecklats för att hakas fast vid bukförankringen på en sele.

För installering på sele se **fig.10**. Hålet för spännbandet [6] ska endast användas till att hålla läsenheten på plats; använd det inte för någon annan form av lastfunktion.

Turbohand_Guide Art.0966L/0966R

Turbohand Guide [12] finns installerad som standard på Turbohand Pro och kan installeras på Turbohand, för att bibehålla repet styrning under uppstigning. För montering/nedmontering se **fig.11**, använd gänglåsning Loctite 243.

Användning EN12841/B (arbeten på vajer)

Använd enbart halvstatiska rep som har certifierats enligt EN1891 Typ A, och som har en diameter på mellan 10 och 13 mm (Under certifieringsproceduren har följande rep använts: corde CAMP Titanium artt.1756-1757-1758, Lithium artt.2239-2240-2241, Chrome art.1760, Iridium artt.2809-2810-2811-2812 och Arbrop 13 mm XDB12) (**fig.7a**).

Förankringspunkten ska helst befinna sig ovanför arbetsområdet och ska överensstämma med standarden EN 795 och/eller vara känd för att ha ett motstånd på 12 kN (metallförankringar) eller 18 kN (textilförankringar). Fästlinjen ska aldrig avvika i vertikalt led. Vidta annars lämpliga försiktighetsåtgärder så att farliga pendeleffekter undviks. För läsenhetens anslutning ska kopplingsdon enligt EN362 (typ B eller typ Q) samt linor enligt EN354 och på max 1 m användas.

Läsenheterna av typen B är inte lämpade för att stoppa ett fall. Till arbetsrepet varpå läsenheten används ska man därför kombinera ett säkerhetsrep som omfattar en fallskyddsanordning som certifierats enligt EN12841 Typ A (**fig.8**). Använd selar där höftbälten ingår och som är certifierade enligt EN1813 och EN361.

Maximal användningslast anges på enhetens märkning samt i **tabell A**.

Användning enligt EN567 (klättring, alpinism och speleologi)

Använd halvstatiska rep certifierade enligt EN 1891 Typ A eller B och som har en diameter på mellan 8 och 13 mm; eller dynamiska rep certifierade enligt EN 892 med en diameter på mellan 8 och 11 mm; eller repsnören EN 564 på 8 mm (**fig.7b**).

För läsenhetens koppling ska ni använda kopplingsdon av sorten EN12275 och ringar av sorten EN566. Använd lagstadda selar enligt EN12277.

TURBOFOOT

Tillämpningsområde

CAMP TurboFoot (höger och vänster) är läsenheter för foten för uppstigning på rep.

Dessa är endast avsedda för uppstigning, integrerade med certifierade uppstigningsenheter och/eller lämpliga fallskyddssystem. De lämpar sig inte för att användas som fallskydd (**fig.12**).

Användning

Använd halvstatiska rep certifierade enligt EN 1891 Typ A eller B och som har en diameter på mellan 8 och 13 mm; eller dynamiska rep certifierade enligt EN 892 med en diameter på mellan 8 och 11 mm; eller repsnören EN 564 på 8 mm (**fig.7b**).

För korrekt installering på kängan, se **fig.13**. För reglering se **fig.14**: en så låg position som möjligt på kängan ger bättre resultat vid uppstigning.

För installering tryck repet nedåt mot excenterkammen (**fig.15a**), för frigörning räcker det att sparka bakåt med

foten (fig.15b).

Beroende på användning (reparbete, speleologi, alpinism) kan man använda en enda TurboFoot på enkelt rep eller två TurboFoot på två rep.

En reservdel är tillgänglig för byte av slitet band (fig.16).

Märkning

Användning av TurboFoot är inte reglerad i europeiska förordningen (EU) 2016/425

TURBOHAND-TURBOCHEST-TURBOFOOT: ANVÄNDNING AV BLOCKERANDE REMSKIVA

Det går att använda Turbohand, Turbohand Pro, TurboChest och Turbofoot som blockerande remskiva för lyft av material, men endast med en vikt på upp till 50 kg. Denna användning är inte avsedd för lyft av personer: Livsfara! Återhämtningen är inte reversibel: rör aldrig säkerhetsknappen [4] under denna typ av användning, det finns risk för att lasten faller av (fig.17).

Denna användning är inte reglerad i europeiska förordningen (EU) 2016/425

UNDERHÅLL

Smörj läsanordningen med silikonbaserade smörjmedel efter rengöringen.

Not: rengöringen och smörjningen rekommenderas efter varje användning i havsmiljö.

BESIKTNING

Användarnas säkerhet beror på utrustningens kontinuerliga effektivitet och hållbarhet. Utöver en normal okulärbesiktning före, under och efter varje användning ska produkten kontrolleras av en fackman en gång var 12:e månad fr.o.m. första användningsdatum; registrering av detta datum och följande kontroller ska föras in på produktens underhållskort: bevara dokumentationen för kontroll och hänvisning under produktens hela livslängd. Kontrollera att produktens märkning är läsbar.

- Om en av följande defekter förekommer måste produkten tas ur bruk:
- förekomst av sprickor på någon av komponenterna,
- förekomst av permanenta deformationer på någon av komponenterna,
- slitage på delarna med en påföljande sektionminskning som överstiger 1 mm,
- överdrivet slitage eller totalförstöring av en eller flera tänder
- ej godkända modifieringar som utförts på produkten (svetsningar, hål, ...),
- korrosion som allvarligt förändrar metallens ytskikt (försviner inte efter en lätt gnidning med sandpapper),
- funktionsstörning/krångel med läsenheten

Om produkten eller någon av dess komponenter uppvisar tecken på slitage eller skada ska den bytas ut, och även om en tvekan förekommer. Varje del som ingår i säkerhetssystemet kan ha kommit till skada under ett fall och måste därför alltid kontrolleras innan den används igen.

Varje produkt som utsatts för ett kraftigt fall ska bytas ut eftersom skador på strukturen kan ha uppkommit som inte går att se med blotta ögat.

LIVSLÄNGD

Produktens livslängd är oändlig. Detta gäller under förutsättning att den inte måste tas ur bruk på grund av andra orsaker och att regelbundna kontroller görs minst en gång var 12:e månad fr.o.m. första användningsdatum, samt att resultaten för dessa registreras på produktens underhållskort. Följande faktorer kan dock förkorta produktens livslängd: en intensiv användning, skador på produktens komponenter, kontakt med kemiska ämnen, hög temperatur, slitskador, skärnsnitt, kraftiga stötar, felaktig användning och förvaring. Kontakta C.A.M.P.spa eller din återförsäljare om du är tveksam över produktens säkerhet.

FRAKT Skydda produkten från ovannämnda risker.

X - MÅRKNING

- | | | |
|---|---|--|
| 1. Namn av anordning | 7. Tillverkningsmånad och tillverkningsår | europiska förordningen 2016/425 |
| 2. Produktreferens | 8. Serienummer | 13. Nummer på kontrollorgan som granskar produkttillverkingen |
| 3. Tillverkarens namn och adress | 9. Läs igenom bruksanvisningen | 14. Modell certifierad enligt EAC (Ryssland-Vitryssland-Kazakstan-Armenien-Kirgizistan standard) |
| 4. Maximal användarvikt | 10. Upp | |
| 5. Referensnorm och utgivningsår | 11. Ner | |
| 6. Tillåtna reptyper och repdiametrar (fig.7) | 12. Märkning för överensstämmelse med den | |

Y - KOMPONENTFÖRTECKNING

- | | | |
|--------------------------|---------------------------|---|
| [1] Läsenhetens struktur | [6] Öppning för spännband | [11] Förstärkningsband |
| [2] Fästpunkt | [7] Remskeivor | [12] Ref. 0966R/0966L - Turbohake Guide |
| [3] Excenterkam | [8] Förankringsband | [13] Snodd |
| [4] Säkerhetsknapp | [9] Förankringsspänne | |
| [5] Säkerhetshål | [10] Öppningar för band | |

W1 - Kontrollorgan som granskar produkttillverkingen:

W2 - Erkänd myndighet för EU-typkontrollen:

J - INFORMATIONSORT

- | | | | |
|---|--------------------------------------|----------------------------|------------------------------|
| 1. Modell | 4. Inköpsdatum | 7. Anteckningar | 10. OK |
| 2. Serienummer | 5. Datum för den första användningen | 8. Kontroll var 12:e månad | 11. Namn/Underskrift |
| 3. Tillverkningsmånad och tillverkningsår | 6. Användare | 9. Datum | 12. Datum för nästa kontroll |

NORSK

GENERELL INFORMASJON

Foretaket C.A.M.P. tilbyr lette og innovative produkter til dem som jobber i høyden. Produktene er utviklet, testet og produsert i henhold til et sertifisert kvalitetssystem for å tilby pålitelige og sikre produkter. I instruksjonene forklarer det hvordan produktet skal brukes riktig gjennom hele dets levetid. **Les og ta vare på instruksjonene.** Hvis du mister dem, kan du laste dem ned på www.camp.it. EU samsvarserklæring kan lastes ned fra denne hjemmesiden. Forhandleren skal gi ut instruksjonshåndboken på det språket som brukes i landet der produktet selges.

BRUK

Produktet må kun brukes av opplærte og kvalifiserte personer, eller under oppsyn av opplærte og kvalifiserte personer. I instruksjonene får du ingen opplæring i teknikkene ved å jobbe i høyden eller andre aktiviteter knyttet til denne typen jobb; du lærer ikke teknikker for klatring og friklatring ved å lese inneværende instruksjoner: du må ha fått en skikkelig opplæring før du tar produktet i bruk. Klatring, og enhver annen aktivitet som dette produktet kan brukes til, er potensielt farlig. Feil valg eller bruk, eller dårlig vedlikehold av produktet, kan forårsake alvorlige eller dødelige skader. Brukeren må være i stand til å kontrollere sin egen sikkerhet og håndtere nødsituasjoner. For sikkerheten ved bruk av fallsikringene er det grunnleggende at produktet eller festepunktet alltid er riktig plassert, og at arbeidet utføres slik at faren for fall og fallhøyden er redusert til et minimum. Kontroller det frie området under brukeren både

på arbeidsstedet og før bruk generelt, slik at hvis det skjer et fall, unngås en kollisjon med bakken. Kontroller også at det ikke finnes andre hindringer langs fallstrekningen. En fallsikringssele er det eneste godkjente kroppsutstyret som kan brukes i et fallsikringsystem.

Produktet må kun brukes som forklart her, og må ikke endres. Det må brukes sammen med andre produkter med egnede egenskaper i henhold til europeiske standarder (EN), og ut fra begrensningene til hver enkelte del av produktet. I disse instruksjonene finnes noen eksempler på feil bruk, men det finnes mange flere som vi verken kan liste opp eller forestille oss. Så langt det er mulig bør produktet anses som et personlig verneutstyr.

VEDLIKEHOLD

Rengjøring av stoff- og plastdeler: Bruk kun vann og et mildt rengjøringsmiddel (maks temperatur 30°C), og la dem tørke langt unna direkte varmekilder. *Rengjøring av metaldeler:* Vask med vann, og la dem tørke. *Temperatur:* Pass på at produktet ikke utsettes for temperaturer under 80°C for å unngå å endre dets ytelse og sikkerhet. *Kjemiske stoffer:* Kast produktet hvis det kommer i kontakt med kjemiske stoffer, løsningsmidler eller drivstoff, som kan endre produktets egenskaper.

OPPBEVARING

Oppbevar produktet innpakket på et kjølig og tørt sted langt unna lys og varmekilder, høy fuktighet, skarpe kanter og gjenstander, korrosive stoffer eller enhver annen mulig årsak til skade eller forringelse.

ANSVAR

Foretaket C.A.M.P. spa, eller forhandleren, er ikke ansvarlig for noen typer skader, også dødelige, som skyldes feil bruk eller bruk av et CAMP Safety produktet som har blitt endret. Brukeren er ansvarlig for å forstå og følge instruksjonene for en riktig og sikker bruk av produktene som er levert av eller via C.A.M.P. spa, kun bruke dem til aktivitetene produktene er laget for, og ta alle sikkerhetsforbehold. Før produktet brukes må man vurdere hvordan en eventuell redningsaksjon kan utføres på en sikker og effektiv måte. Du er personlig ansvarlig for egne handlinger og avgjørelser. Hvis du ikke kan ta ansvaret for risikoene, må du ikke bruke produktet.

3 ÅRS GARANTI

Produktet har en 3 års garanti fra kjøpedato mot material- eller fabrikkasjonsfeil. Garantien dekker ikke: normal slitasje, endringer eller fornyelser, dårlig oppbevaring, korrosjon, skader som skyldes ulykker, forsømmelser eller annen enn tiltenkt bruk.

SPESIFIKK INFORMASJON

BRUK

Bruksområde

CAMP "Turbohand", "Turbohand Pro", "TurboChest", "Solo 2" og "Lift" blir benyttet i industrien som reguleringsutstyr for tau. De er sertifisert iht. normativen EN 12841:2006 type B (heisesystem i industrien). De blir også brukt som tauklemmer for klatrere og sertifisert iht. normativen EN 567:2013.

Dette produktet er ment brukt som beskyttelse og forebygging mot fall fra høyden under redningsarbeid, arbeider i høyden, fjellklatring og andre typer vertikalklatring der man bruker lignende teknikker.

Bruk (generell informasjon)

Sett klemmen på tauet slik som vist i **fig.1**. Når det gjelder Turbochest/Solo 2 er det mulig og valgfritt å bruke spaken **[13]**. Spaken som er hevet iht. referansemerket på klemmen, viser retningen for den øvre enden av tauet. Etter at du har lagt inn tauet, skal du alltid sjekke at det blir korrekt blokkert (**fig.2**). Kontroller alltid at blokkeringsspaken lukker godt i festehullet **[2]** i selve klemmestrukturen **[1]**. Kontroller at de ytre komponentene ikke hindrer de bevegelige delene. For heising viser vi til **fig.3**. Sett alltid fast festehullet på selen din vha. tynnere tau og/eller kompatible karabinere. Under kortere nedsenking skal du om nødvendig først bringe tauklemmen litt oppover og dermed frigjøre kammen **[3]** med fingeren og således fire deg ned så langt du ønsker (trykk ikke på sikkerhetsknappen **[4]**) **fig.4**. For å unngå at kroken Turbohand/Turbohand Pro/Solo 2 løsner, anbefaler vi at du setter inn en blokkeringskarabin

i sikkerhetsåpningen [5] (fig.5). Ikke hekt deg i sikkerhetsåpningen for heising. Under heising er det lurt å bruke én fotslynge for hver fot (fig.8).

Gå aldri over ankeret og unngå at linen blir slakk (fig.6).

Bruddstyrken av klemmene mot tauet, med de tautypene og diametrene som er spesifisert, er på minst 4 kN og kan reduseres om tauet er brukt eller skadd. Tauklemmene er kun laget for å kunne bære vekten av én person. Belastningen skal alltid være plassert parallellt med taureningen. Brukt på tverrliggere kreves det mer erfaring og innebærer større problemer. Her må man være ytterst forsiktig.

Unngå dynamiske hevinger som kan skade tauet. Unngå eller reduser bruken av klemmer til et minimum på tau som er skitne eller isete da sikkerheten kan reduseres og farlige situasjoner kan oppstå. Bruk ikke klemmer til selvlåsning. Man kan bruke klemmer eller taljetrinser i hevesystemer (fig.9).

Når kammene ikke er i bruk, skal systemene være lukket da tennene ellers kan skade annet utstyr.

TurboChest

TurboChest er en tauklemme utarbeidet spesielt for å hektes på midtstykket på en sele.

For påsetting på komplett sele viser vi til fig.10. Hullet for strammeremmen [6] skal kun brukes for å holde tauklemmen i riktig stilling. Bruk den aldri til andre typer belastninger.

Turbohand Guide Art.0966L/0966R

Turbohand Guide [12] er serieinnstallert på Turbohand Pro og kan installeres på Turbohand. Formålet med den er å kontrollere tauet under stigning. For montering/demontering viser vi til fig. 11; bruk Loctite 243 gjengelås.

Bruk i tråd med EN12841/B (arbeid på vaier).

Bruk kun halvstatistiske tau som er sertifisert i henhold til EN1891 Type A, med diametre på mellom 10 og 13mm (Under sertifiseringsprosessen har man benyttet følgende tau: CAMP Titanium art.1756-1757-1758, Lithium art.2239-2240-2241, Chrome art.1760, Iridium art.2809-2810-2811-2812 og Arbpro 13 mm XDB12) (fig.7a).

Forankringspunktet skal helst fortrinnsvis ligge høyere enn arbeidsområdet og det skal være i samsvar med standarden EN 795 og/eller kjent for å ha en motstand på 12 kN (forankringspunkter i metall), eller 18 kN (forankringspunkter i tekstiler). Festelinen må aldri avvike fra vertikalen, i motsatt fall må du ta nødvendige forholdsregler for å forebygge farlige penderligninger. For kopling av låseanordningen, bruk kopplingsanordningen EN362 (type B eller type Q) og tau EN354 med en maksimal lengde på 1m.

Låseanordninger av typen B er ikke egnet som fallstopp, dermed må arbeidstauet som låseanordningen skal brukes på være knyttet til et sikkerhetstau som også omfatter en fallsikring sertifisert i henhold til EN12841 Type A (fig.8). Bruk komplette seler med lårsele, sertifisert både i henhold til EN813 og EN361.

Maksimal nyttelast vises på utstyret og i tabell A.

Bruk i tråd med EN567 (klatring, alpinisme og speleologi)

Bruk halvstatistiske tau sertifisert EN 1891 Type A eller B med en diameter på mellom 8 og 13 mm, eller dynamiske tau sertifisert EN 892 med en diameter på mellom 8 og 11 mm. Du kan også bruke mindre tau sertifisert EN 564 på 8 mm (fig.7b). For kopling av låseanordningen, bruk kopplingsanordninger av typen EN12275, ringer EN566. Bruk seler i samsvar med standarden EN12277.

TURBOFOOT

Bruksområde

CAMP TurboFoot (høyre eller venstre) er tauklemmer for heising med fotslynge.

De skal kun brukes til heving sammen med sertifiserte heisesystemer og/eller egnede fallsikringer. De er ikke egnet til andre sikkerhetssystemer mot fall (fig.12).

Bruk

Bruk halvstatistiske tau sertifisert EN 1891 Type A eller B med en diameter på mellom 8 og 13 mm, eller dynamiske tau sertifisert EN 892 med en diameter på mellom 8 og 11 mm. Du kan også bruke mindre tau sertifisert EN 564

på 8 mm (fig.7b).

For korrekt påsetting på klatreskoen viser vi til **fig.13**. For regulering viser vi til **fig.14**: en lavest mulig plassering på skoen gir større heisekapasitet.

Når du setter den på, skal du trykke tauet nedover mot kammen (**fig.15a**). For å ta den av rykker du ganske enkelt benet bakover (**fig.15b**). Eksperte brukere klarer å legge inn tauet kun ved å bevege foten på en spesiell måte. I forhold til utstyret (tilgang på tauet, grottevandring klatring) kan man bruke en enkel TurboFoot på et enkelt tau eller to TurboFoot på to tau. Det er mulig å skifte ut den slitte strammeremmen (**fig.16**).

Merking

Bruk av TurboFoot reguleres ikke av EU-direktiv 2016/425.

TURBOHAND-TURBOCHEST-TURBOFOOT: BRUK AV TALJEKLEMME

Det er mulig å bruke Turbohand, Turbohand Pro, TurboChest og TurboFoot som taljeklemme for heising av materialer med en vekt på maks. 50 kg. Denne måten skal ikke benyttes for heising av personer da det kan få døden til følge! Motsatt virkning er ikke mulig: aktiver aldri sikkerhetsknappen **[4]** når denne metoden benyttes ettersom lasten kan falle av (**fig.17**).

Denne bruken er ikke regulert av EU-direktiv 2016/425.

VEDLIKEHOLD

Smør låseanordningen med smøremidler basert på silikon, etter rengjøringen.

Merk: Rengjøring og smøring anbefales etter all bruk i havmiljø.

REVISJON

Brukernes sikkerhet avhenger av fortsatt effektivitet og holdbarhet av utstyret. I tillegg til en vanlig synlig kontroll før, under og etter bruk, må produktet kontrolleres av en kvalifisert person hver 12. måned etter første gang produktet tas i bruk. Dato for første gangs bruk og de neste kontrollene må registreres på produktkortet: oppbevar bruksanvisningen for kontroll og konsultasjon under hele produktets levetid. Kontroller at merkingen av produktet er leselig.

- Hvis en av feilene oppgitt nedenfor oppstår, må ikke produktet brukes:
 - det er sprekker på en av delene,
 - en hvilken som helst av delene har permanente deformasjoner,
 - slitasje på mer enn 1 mm av enkelte deler.
 - for stor slitasje eller totalt brutt på en eller flere tenner.
 - det er foretatt uautoriserte endringer på produktet (lodding, perforering, ...),
 - korrosjon som radikalt endrer overflatestrukturen på metallet (som ikke går bort når man gnir lett på det med sandpapir),
 - Blokkeringsanordningen virker ikke som den skal eller den hekter seg opp.
- Produktet må skiftes ut hvis noen del er defekt eller slitt, også ved tvil. Delene i sikkerhetssystemet kan skades under fall, og må uansett kontrolleres før produktet brukes igjen.

Et produkt som er involvert i et alvorlig fall må skiftes ut ettersom det kan ha blitt påført usynlige strukturskader.

LEVETID

Hvis det ikke finnes årsaker som tilsier at produktet ikke må brukes, har produktet en ubegrenset levetid. Dette på betingelse av at det utføres jevnlige kontroller hver 12. måned fra første gang produktet tas i bruk, og at kontrollresultatene registreres på produktkortet. Følgende faktorer kan allikevel redusere produktets levetid: hyppig bruk, skader på delene, kontakt med kjemiske stoffer, høye temperaturer, skraper, kutt, kraftige støt, feil bruk og oppbevaring. Kontakt C.A.M.P. spa eller forhandleren hvis du er i tvil om produktet er sikkert.

TRANSPORT Beskytt produktet mot de ovennevnte risikoene.

X - MERKING

1. Navn produkt
2. Produktreferanse
3. Produsentens navn og adresse
4. Maksimal bruksvekt
5. Referansestandard og utgivelsesår
6. Tillate taudiametre og

- tautyper (fig.7)
7. Produksjonsmåned og -år
 8. Serienummer
 9. Les instruksjonene for bruk
 10. Opp
 11. Ned
 12. Merking i samsvar med EU-direktiv 2016/425

13. Nr. til organ som kontrollerer produksjonen
14. Modellen er sertifisert iht. EAC (Russland-Hvitrusland-Kazakstan-Armenia-Kirgisistan standard)

Y - BETEGNELSER

- [1] Strukturen til låseanordning
- [2] Kopplingshull
- [3] Kam
- [4] Sikkerhetsknapp
- [5] Sikkerhetshull

- [6] Hull til strammeremmen
- [7] Taljetrinse
- [8] Festerem
- [9] Festespenne
- [10] Spor til strammerennen

- [11] Forsterkningsrem
- [12] Ref. 0966R/0966L - Turbohand Guide
- [13] Spak

W1 - Organ som kontrollerer produksjonen:
W2 - Teknisk kontrollorgan for EU-typeprøving:

J - PRODUKTKORT

- | | | | |
|----------------------------|-------------------------|-------------------------|-----------------------------|
| 1. Modell | 4. Kjøpedato | 8. 12 måneders kontroll | 12. Dato for neste kontroll |
| 2. Serienummer | 5. Dato før første bruk | 9. Dato | |
| 3. Produksjonsmåned og -år | 6. Bruker | 10. OK | |
| | 7. Merknader | 11. Navn/Underskrift | |

SUOMI

YLEISTIETOJA

C.A.M.P. kohtaa korkean paikan työtä tekevien tarpeet keveillä ja innovatiivisilla tuotteilla. Ne on kehityt, testattu ja valmistettu sertifioidun laadunvalvonnan avulla, mikä takaa tuotteiden luotettavuuden ja turvallisuuden. Tämän käyttöohjeen tarkoituksena on antaa tietoja tuotteen oikeasta käytöstä sen koko käyttöajan aikana: **lue, ymmärrä ja säilytä näitä ohjeita.** Jos hukkaat ohjeen, voit ladata sen verkosta osoitteesta www.camp.it. Vaatimustenmukaisuusvakuutuksen voi ladata tältä sivustolta. Jälleenmyyjän on annettava käyttöohje sen maan kielellä, jossa tuotetta myydään.

KÄYTTÖ

Tätä varustetta saavat käyttää vain koulutetut ja pätevät henkilöt, tai henkilöt jotka ovat koulutettujen ja pätevien henkilöiden välittömän valvonnan alaisia. Tämä käyttöohje ei opeta tekniikkaa korkeanpaikan työskentelyyn tai muuhun siihen liittyvään toimintaan; Tämä käyttöohje ei opeta tekniikkaa kiipeilyyn, vuorikiipeilyyn tai muuhun siihen liittyvään toimintaan: hanki pätevä koulutus ennen tämän varusteen käyttöä. Kiipeily ja kaikki muut lajit, joissa tätä tuotetta voidaan käyttää, ovat potentiaalisesti vaarallisia. Väärin tuotteen valinta, väärä käyttö tai tuotteen väärin suoritettu huolto voi aiheuttaa vahinkoja, vakavia loukkaantumisia tai kuoleman. Käyttäjän on sovelluttava terveytensä puolesta vastaamaan omasta turvallisuudestaan ja toimimaan mahdollisissa vaaratilanteissa. Putoamisen pysäyttävälle järjestelmälle on oleellista, että ankurointilaite ja ankkuripaikka asetetaan aina oikein ja että työskentely suoritetaan siten, että sekä putoamiseen liittyvä riski että putoamiskorkeus saadaan rajoitettua

minimiin. Tarkista käyttäjän alla oleva tyhjä tila työmaalla ennen jokaista käyttökertaa, jotta mahdollisessa putoamistapauksessa ei törmätä maahan eikä putoamismatkalla esinny muita esteitä. Ainoastaan turvalavajaita saa käyttää osana putoamisen pysäyttävää järjestelmää. Tuotetta tulee käyttää ainoastaan seuraavassa kuvatuilla tavalla eikä siihen saa tehdä muutoksia. Tuotetta tulee käyttää yhdessä ainoastaan sellaisten tuotteiden kanssa, joiden ominaisuudet sen sallivat ja jotka ovat yhdenmukaisia eurooppalaisten standardien (EY) kanssa. Lisäksi on huomioitava jokaiseen yksittäiseen varusteeseen kuuluvan osan rajoitukset. Näissä ohjeissa annetaan muutamia vääriin käyttöön liittyviä esimerkkejä, mutta olemassa on lukuisia väärinkäyttöjä, joita on mahdotonta luetella tai hahmottaa. Tätä tuotetta on pidettävä mahdollisuuksien mukaisesti henkilökohtaisena varusteena.

HUOLTO

Kangas- ja muoviosien puhdistus: Pese käyttämällä vain makeaa vettä ja neutraalia saippuaa (lämpötila korkeintaan 30°C) ja anna kuivua luonnollisesti, kaukana suorista lämmönlähteistä. **Metalliosien puhdistus:** Huuhtelee makealla vedellä ja kuivaa. **Lämpötila:** Säilytä tätä tuotetta alle 80°C, ettei tuotteen suorituskyky ja turvallisuus vaarannu. **Kemikaalit:** Ota tuote pois käytöstä jos se on joutunut kosketuksiin kemikaalien, liuottimien tai polttoainuiden kanssa, jotka voivat muuttaa tuotteen ominaisuuksia.

VARASTOINTI

Varastoi tuote pakkaamattomana viileässä ja kuivassa paikassa, kaukana valo- ja lämmönlähteistä, suuresta kosteudesta, terävistä ruunoista tai esineistä, syövyttävistä aineista tai muista tuotteista vahingoittavista tai vaurioittavista tekijöistä.

VASTUU

C.A.M.P. spa tai maahantuojia ei otita minkäänlaisista vastuuta vahingoista, loukkaantumisista tai kuolemasta, jotka johtuvat CAMP Safety -tuotteen väärinkäytöstä tai muuttamisesta. Käyttäjän vastuulla on ymmärtää ja noudattaa jokaisen C.A.M.P. spa:n tai yrityksen kautta toimittamien tuotteiden oikeaa ja turvallista käyttöä, käyttää sitä vain sen käyttötarkoituksen mukaisesti ja soveltaa kaikkia turvamennettelyjä. Ennen varusteen käyttöönottoa, hahmota miten mahdollisen onnettomuuden syntyessä tarvittavat pelastustoimet voidaan suorittaa turvallisesti ja tehokkaasti. Olet henkilökohtaisesti vastuussa omista teoistasi ja päätöksistäsi: jos et kykene ottamaan tätä vastuuta, älä käytä tätä varustetta.

3 VUODEN TAKUU

Tällä tuotteella on 3 vuoden takuu. Takuu on voimassa ostopäivästä lähtien ja kattaa kaikki materiaali- ja valmistusviat. Takuuseen eivät kuulu: normaali kuluminen, varusteeseen tehdyt muutokset tai muokkaukset, virheellinen säilytys, hahmottaminen, onnettomuuksista ja huolimattomuudesta johtuvat vauriot tai sellaisen käytön aiheuttamat vauriot, johon tuotetta ei ole tarkoitettu.

TUOTEKOHTAISTA TIETOA

KÄYTTÖOHJEET

Käyttötarjoitus

CAMP "Turbohand", "Turbohand Pro", "TurboChest", "Solo 2" ja "Lift" ovat teollisuuskäyttöön tarkoitettuja köyden säätölaitteita, jotka on sertifioitu standardin EN 12841:2006 tyyppi B mukaan (nousuvarmistimet työkyödyssä nousumista varten), ja köysitarraimia vuorikiipeilyyn, jotka on sertifioitu standardin EN 567:2013 mukaisesti.

Tämä tuote on tarkoitettu korkealta putoamiselta suojaamiseen ja siitä syntyvien riskien ennaltaehkäisemiseen pelastustoimenpiteissä, korkealla työskennellessä, vuorikiipeilyssä, kiipeilyssä ja muissa kiipeilyurheiluilissa, jotka käyttävät vastaavaa tekniikkaa.

Käyttö (yleistietoja)

Kiinnitä köysitarrain köyteen, kuten on osoitettu **kuvassa 1**. Turbochest/Solo 2 varten vetimen käyttö on mahdollinen ja valinnainen **[13]**. Tuotteeseen merkityssä viitteessä oleva ylöspäin suuntaava käsi osoittaa köyden yläpäätä. Asennuksen jälkeen suorita aina lukitustesti oikean asetus suunnan tarkastamiseksi (**kuva 2**). Tarkista aina, että

sulkurengas on kiinnittynyt oikein nousuvarmistimen [1] kiinnitysreikään [2]. Tarkista, että ulkoiset osat eivät estä liikkuvien osien oikeaa liikkettä. Nousua varten, katso **kuva 3**: kiinnitä kiinnitysreikä aina valjaisiin yhdenmukaisia nauhoja ja/tai sulkurenkaita käyttämällä. Jos kyseessä on lyhyt laskeutuminen, vie nousuvarmistinta ensin kevyesti yläsuuntaan, vapauta nokka [3] somella ja laskeudu tarvittavan pituuden verran (älä käytä turvapäinikettä [4]) **kuva 4**. Estääksesi Turbohand/Turbohand Pro/Solo 2 tahatonta avautumista on suositeltavaa asettaa sulkurengas turvareikään [5] (**kuva 5**), älä käytä turvareikää nousua varten. Nousun aikana on hyödyllistä käyttää jaloille tarkoitettua tukea (**kuva 8**). Älä koskaan nouse ankkuroinnin yläpuolelle estääksesi köyden jäämistä löysälle (**kuva 6**). Köösyissä olevien köysitarraimien kestävyyden tuelle olla vähintään 4 kN ja se voi heikentyä jos kyseessä ovat kuluneet/vahingoittuneet köydet; nousuvarmistimet on tarkoitettu kestämään yhden ainoan henkilön painoa. Kuorma on asetettava aina samansuuntaisesti köyden suuntaan nähdessä. Käyttö poikkikulussa vaatii suurempaa kuormusta ja lisää käyttöön liittyviä ongelmia: toimi erittäin varovaisesti. Vältä dynaamista rasitusta, joka voi vahingoittaa köyttä. Vältä nousuvarmistimien käyttöä tai vähennä niiden käyttö minimiin kun köydet ovat likaisia tai jäisiä: turvallisuus voi vähentyä tai vaarantua.

Älä käytä nousuvarmistimia varmistamista varten. Voit käyttää nousuvarmistimia nostojärjestelmissä tai väkipöyriissä (**kuva 9**). Kun nousuvarmistin ei ole käytössä, pidä varusteiden nokkia kiinni, sillä hampaat voivat vahingoittaa muita varustuksia.

TurboChest

TurboChest on nousuvarmistin, joka on tarkoitettu käytettäväksi valjaisissa vatsaa vasten asennettuna.

Valjaisiin tehtävää asennusta varten katso **kuva 10**. Kiristysnauhalle tehtyä reikää [6] on käytettävä vain nousuvarmistimen pitämisessä oikeassa asennossa: älä käytä sitä muun kuormitustoiminnon suorittamiseen.

Turbohand Guide Art.0966L/0966R

Turbohand Guide [12] on sarja-asennettu Turbohand Pro-malliin ja se voidaan asentaa Turbohand-malliin köyden ohjauksen säilyttämiseksi nousun aikana. Asennusta/irrotusta varten katso **kuva 11**, käytä kierrelimiä Loctite 243.

EN 12841/B käyttö (köydellä työskentely)

Käytä vain vähäjoustoisia ydinköysiä EN 1891 Tyypin A, joiden nimellinen halkaisija on välillä 10 ja 13 mm (Serifiointiprosessin aikana käytettiin seuraavia köysiä: CAMP Titanium art.1756-1757-1758, Lithium art.2239-2240-2241, Chrome art.1760 suositellaan, Iridium art.2809-2810-2811-2812 ja Arbp3 13 mm XDB12) (**kuva 7a**).

Ankkuripisteen on oltava työalueen yläpuolella ja standardin EN 795 mukainen ja/tai jonka tunnetun murtolujuuden on oltava 12 kN (metalli-ankkurit) tai 18 kN (kestiililankkurit). Ankkurointia ei saa siirtää sivuttaan. Jos näin tapahtuu suorita vaadittavat varoitimet vaarallisen heiluriliikkeen syntymisen estämiseksi. Nousuvarmistimen asentamista varten, käytä sulkurenkaita EN 362 (tyyppi B tai tyyppi Q) ja EN 354 mukaisia nauhoja joiden maksimipituus on 1 m. Tyyppi B nousuvarmistimet eivät sovellu putoamisen pysäyttämiseen, joten työkyöteen jossa käytetään nousuvarmistinta on liitettävä myös turvaköysi jossa on EN 12841 tyyppi A mukaisesti sertifioitu putoamissuojain (**kuva 8**). Käytä kokoväljasta EN 813 ja EN 361 sertifioitujen reisihihojen kanssa.

Maksimaalinen kuormitus on osoitettu varusteen merkinnässä ja **taulukossa A**.

Käytä EN 567 (kiipeily, vuorikiipeily ja luolatutkimus)

Käytä vähäjoustoisia ydinköysiä EN 1891 Tyypin A tai B, joiden nimellinen halkaisija on välillä 8 ja 13 mm; tai dynaamisia köysiä, jotka on sertifioitu EN 1891 Tyypin A tai B mukaisesti joiden halkaisija on 8 ja 13 mm välillä; tai nauhoja EN 564, koko 8 mm (**kuva 7b**). Nousuvarmistimen asennusta varten käytä sulkurenkaita EN 12275, renkaita EN 566. Käytä EN 12277 standardin mukaisia valjaita.

TURBOFOOT

Käyttötarkoitus

CAMP TurboFoot (oikea ja vasen) ovat jaloille tarkoitettuja nousuvarmistimia köydessä nousemista varten.

Ne on tarkoitettu yksinomaan nousemista varten, ja ne tulee täydentää sertifioitujen nousuvälineiden ja/tai

tarkoituksenmukaisten putoamissuojajärjestelmien kanssa. Ne eivät sovellu toimimaan millään tavoin putoamissuojaimena (**kuva 12**).

Käyttö

Käytä vähäjoustoisia ydinköysiä EN 1891 Tyyppi A tai B, joiden nimellinen halkaisija on välillä 8 ja 13 mm; tai dynaamisia köysiä, jotka on sertifioitu EN 1891 Tyyppi A tai B mukaisesti joiden halkaisija on 8 ja 13 mm välillä; tai nauhoja EN 564, koko 8 mm (**kuva 7b**).

Oikeaa asennusta varten kenkään katso **kuva 13**. Säättöä varten katso **kuva 14**: mitä matalampi asento, sitä parempi suorituskyky nousun aikana. Asennusta varten paina köyttä nokkaa vasten alasuuntaan (**kuva 15a**), irrota liikuttamalla jalkaa voimakkaasti taaksepäin (**kuva 15b**). Kokeneet käyttäjät voivat asettaa köyden automaattisesti liikuttamalla jalkaa määrättyllä tavalla. Käytön perusteella (köydellä nousu, luolatuokimus, vuorikiipeily) on mahdollista käyttää yhtä ainoaa TurboFoot -varustetta yhdessä ainoassa köydessä tai kahta TurboFoot -varustetta kahdessa köydessä. Kuluneen nauhan tilalle on saatavana uusi varanauha (**kuva 16**).

Merkintä

Eurooppa-asetus 2016/425 ei määrittele TurboFoot käyttöä.

TURBOHAND-TURBOCHEST-TURBOFOOT: LUKITSEVAN VÄKIPYÖRÄN KÄYTTÖ

Turbohand, Turbohand Pro, TurboChest ja TurboFoot käyttö lukitsevana väkipyöränä pelkän materiaalin nostamiseen 50 kg asti. Tämä käyttö ei sovellu ihmisten nostamiseen: kuoleman vaara! Palautusta ei voi peruuttaa: älä koskaan paina turvapainiketta **[4]** tämän käytön aikana, kuorman irtoamisen vaara (**kuva 17**).

Eurooppa-asetus 2016/425 ei määrittele tätä käyttöä.

HUOLTO

Voitele lukituslaite siilikonipohjaisilla voiteluaineilla puhdistuksen jälkeen.

Huollonauhaus: puhdistusta ja voitelua suositellaan jokaisen meriympäristössä suoritettun käytön jälkeen.

TARKASTUS

Käyttäjien turvallisuus riippuu laitteen oikeanlaisesta ja tehokkaasta käytöstä. Sen lisäksi, että tuote tarkastetaan silmämääräisesti ennen jokaista käyttöä, käytön aikana ja sen jälkeen, se tulee tarkastuttaa asiantuntevan henkilön toimesta 12 kuukauden välein alkaen tuotteen ensimmäisestä käyttökerrasta. Tämä päivämäärä ja seuraavat tarkastuskerrat tulee merkitä ylös tuotteen lomakkeeseen. Säilytä asiakirjat tarkastusta varten ja viiteenä tuotteen koko käyttöajan ajan. Tarkista tuotteen merkintöjen lukukelpoisuus.

Jos tuotteessa esiintyy yksikään seuraavista vioista, tuote on poistettava käytöstä:

- halkeamia missä tahansa osassa,
- pysyviä muodonmuutoksia missä tahansa osassa,
- osien kulumista, joka aiheuttaa halkaisijan kulumista yli 1 mm:llä,
- yhden tai useamman hampaan liiallista kulumista tai rikkoutumista,
- tuotteeseen tehdyt valtuuttamattomat muutokset (hitsaukset, reiät jne.),
- syöpmistä, joka vaarantaa vakavasti metallin pintaa (ei poistu jos sitä hangataan hiekkapaperilla),
- lukituslaitteen toimintahäiriötä/jumittumista.

Jos tuotteessa tai siihen kuuluvissa osissa näkyy jälkiä kulumisesta tai vaurioista, se on vaihdettava vaikka kyseessä olisi vain epäily. Jokainen turvajärjestelmään kuuluva osa voi vahingoittua putoamisen aikana ja on näin aina tutkittava ennen sen uudelleenkäyttöä.

Rajulle putoamiselle altistunut tuote on vaihdettava, sillä se voi olla vaurioitunut vaikei näkyviä merkkejä vaurioista olisikaan.

KÄYTTÖIKÄ

Tuotteen käyttöikä on määrittämätön, jos ei esiinny syitä joiden seurauksena tuotteesta tulee käyttökelvoton. Tämän

lisäksi on suoritettava määräaikaistarkastus vähintään 12 kuukauden välein tuotteen ensimmäisestä käyttökerrasta lähtien ja merkitä kyseiset tulokset tuotteen tarkastuslomakkeeseen. Seuraavat tekijät voivat vähentää tuotteen käyttöikää: rasittava käyttö, tuotteen osia koskevat vahingot, kemikaalit, korkeat lämpötilat, hankaumat, leikkaukset, voimakkaat iskut, käyttöä ja säilytystä koskevat virheet. Jos esiintyy epäilyksiä tuotteen tarjoamaan turvallisuuteen liittyen, ota yhteys C.A.M.P. spa:han tai maahantuojaan.

KULJETUS Suojaa tuotetta edellä luetelluilta vaaroilta.

X - MERKINTÄ

- | | | |
|--|----------------------------------|--|
| 1. Laitteen nimi | 7. Valmistuskuukausi ja -vuosi | koskien eurooppa-asetusta |
| 2. Tuotteen viitteet | 8. Sarjanumero | 2016/425 |
| 3. Valmistajan nimi ja osoite | 9. Noudata käyttöohjeita | 13. Tuotteen valmistusta valvovan laitoksen numero |
| 4. Maksimaalinen käyttöpaino | 10. Korkea | 14. Malli on EAC sertifioitu |
| 5. Viitestandardi ja julkaisu vuosi | 11. Matala | (Venäjä-Valkovenäjä-Kazakstan-Armenia-Kirgisia) |
| 6. Hyväksytyt köyden tyypit ja halkaisijat (kuv.7) | 12. Vaatimustenmukaisuusmerkintä | |

Y - OSALUETTELO

- | | | |
|-----------------------------|--------------------------|---|
| [1] Lukituslaitteen rakenne | [6] Kiristysnauhan reikä | [11] Vahvistusnauha |
| [2] Kiinnitysreikä | [7] Liukuvat väkipyörät | [12] Ref. 0966R/0966L - Turbohand Guide |
| [3] Lukitusnokka | [8] Kiinnitysnauha | [13] Vedin |
| [4] Turvapainike | [9] Kiinnitysolkki | |
| [5] Turvareikä | [10] Nauhan aukot | |

W1 - Tuotteen valmistusta valvova laitos

W2 - Ilmoitettu laitos EU-tyyppihyväksyntää varten

J - TUOTTEEN TARKASTUSLOMAKE

- | | | | |
|--------------------------------|--|------------------------|-------------------------|
| 1. Malli | 5. Ensimmäisen käyttökerran päivämäärä | suoritettava tarkastus | tarkastuksen päivämäärä |
| 2. Sarjanumero | 6. Käyttäjä | 9. Pvm | |
| 3. Valmistuskuukausi ja -vuosi | 7. Huomautuksia | 10. OK | |
| 4. Ostopäivämäärä | 8. 12 kuukauden välein | 11. Nimi/Allekirjoitus | |
| | | 12. Seuraavan | |

ROMÂNĂ

INFORMAȚII GENERALE

Grupul C.A.M.P. răspunde la nevoile lucrătorilor la înălțime cu produse ușoare și inovatoare. Acestea sunt proiectate, testate și fabricate în cadrul unui sistem de calitate certificat, pentru a oferi un produs fiabil și sigur. Aceste instrucțiuni au scopul să vă informeze cu privire la utilizarea corectă a produsului de-a lungul duratei sale de viață: **citiți, înțelegeți și păstrați aceste instrucțiuni**. În caz de pierdere, instrucțiunile pot fi descărcate de pe **www.camp.it**. Declarația de conformitate UE poate fi descărcată de pe acest site. Vânzătorul trebuie să furnizeze manualul de instrucțiuni în limba țării în care este vândut produsul.

UTILIZAREA

Acest echipament trebuie să fie folosit numai de către persoane instruite și competente sau sub supravegherea persoanelor instruite și competente. Cu aceste instrucțiuni nu veți învăța tehnici de lucru la înălțime sau de orice

altă activitate asociată; cu aceste instrucțiuni nu veți învăța tehnici de escaladare, de alpinism sau de orice altă activitate asociată: aceste tehnici trebuie să le învățați înainte de a utiliza echipamentul, printr-o instruire adecvată. Escaladarea și orice altă activitate pentru care puteți folosi acest produs sunt potențial periculoase. Alegerea, utilizarea sau întreținerea greșită a produsului poate provoca daune, răni grave sau moartea. Utilizatorul, trebuie să fie apt din punct de vedere medical și în măsură să controleze siguranța sa și să gestioneze situațiile de urgență. În cazul sistemelor de oprire a căderii, este esențial pentru siguranță ca dispozitivul sau punctul de ancorare să fie întotdeauna poziționat corect și ca lucrul să se desfășoare astfel încât să se reducă la minim riscul de căderi și înălțimea de cădere. Verificați spațiul liber de sub utilizator la locul de muncă înainte de fiecare utilizare pentru a preveni, în caz de cădere, lovirea de pământ sau de un obstacol prezent pe traiectoria de cădere. Centura complexă este singurul dispozitiv de prindere a corpului acceptabil, care poate fi utilizat într-un sistem de oprire a căderii.

Produsul trebuie să fie utilizat numai în conformitate cu cele descrise în continuare și nu trebuie să fie modificat. Trebuie să fie folosit împreună cu alte articole care au caracteristici adecvate și conforme cu standardele europene (EN), ținând cont de limitele fiecărei componente a echipamentului. Aceste instrucțiuni conțin câteva exemple de utilizare improprie, dar există multe alte exemple de utilizări greșite care sunt imposibil de descris sau de imaginat. Dacă este posibil, acest produs trebuie să fie considerat ca obiect personal.

ÎNȚEȚINEREA

Curățarea părților textile sau din plastic: a se spăla numai cu apă dulce și săpun neutru (temperatura maximă este de 30°C) și a se lăsa să se usuce în mod natural, departe de sursele directe de căldură. **Curățarea părților metalice:** a se spăla cu apă dulce și a se usca. **Temperatura:** mențineți acest produs la o temperatură mai mică de 80°C pentru a nu prejudicia performanțele și siguranța produsului. **Agenți chimici:** a se arunca produsul în cazul în care a intrat în contact cu reactivi chimici, solvenți sau carburanți care ar putea să altereze caracteristicile produsului.

PĂSTRAREA

Păstrați produsul dezambalat într-un loc răcoros, uscat, departe de lumină, de sursele de căldură, umiditate, margini sau obiecte ascuțite, substanțe corozive și orice altă sursă de daune.

RESPONSABILITATEA

Societatea C.A.M.P. S.p.A. sau distribuitorul nu vor accepta nicio responsabilitate pentru daune, răni sau decese cauzate de o utilizare improprie sau de un produs CAMP Safety modificat. Este responsabilitatea utilizatorului să înțeleagă și să respecte instrucțiunile pentru o utilizare corectă și sigură a fiecărui produs furnizat de sau prin intermediul firmei C.A.M.P. S.p.A., să utilizeze produsul numai pentru activitățile pentru care a fost destinat și să aplice toate procedurile de siguranță. Înainte de a utiliza echipamentul, va trebui să aveți în vedere cum ar putea fi efectuată în siguranță și în mod eficient o salvare în caz de urgență. Răspundeți personal de acțiunile și de deciziile dumneavoastră: dacă nu sunteți în măsură să vă asumați riscurile care decurg, nu utilizați acest echipament.

GARANȚIE DE 3 ANI

Acest produs are o garanție de 3 ani de la data achiziției, împotriva oricărei defect de material sau de fabricație. Nu sunt acoperite de garanție: uzura normală, modificările sau schimbările, păstrarea necorespunzătoare, coroziunea, daunele datorate accidentelor sau neglijenței, utilizările pentru care acest produs nu a fost destinat.

INFORMAȚII SPECIFICE

INSTRUCȚIUNI DE UTILIZARE

Domeniul de utilizare

CAMP "Turbohand", "Turbohand Pro", "TurboChest", "Solo 2" e "Lift" sunt dispozitive de reglare a corzii pentru industrie, certificate în conformitate cu standardul EN 12841:2006 tip B (dispozitive de urcare pe suportul de lucru), și dispozitive de blocare pentru alpinism, certificate în conformitate cu standardul EN 567:2013.

Acest produs este destinat utilizării pentru protecția și prevenirea riscurilor de cădere de la înălțime în timpul operațiilor pentru acordare de ajutor de urgență, al lucrărilor desfășurate la înălțime, al practicărilor alpinismului,

escaladei și al altor sporturi verticale care folosesc tehnici similare.

Utilizarea (informații generale)

Montați blocatorul pe coardă așa cum se arată în **fig.1**. Pentru Turbochest/Solo 2 optional se poate folosi un extractor **[13]**. Brațul ridicat de referință, marcat pe produs, indică direcția capătului superior al corzii. După montare efectuați întotdeauna o încercare de blocare pentru a verifica dacă direcția montării este corectă (**fig.2**). Verificați întotdeauna dacă piesa de legătură este închisă corect în gaura de prindere **[2]** de pe cadrul blocatorului **[1]**. Verificați ca elementele externe să nu împiedice mișcarea corectă a componentelor mobile. Pentru urcare, a se vedea **fig.3**; legați întotdeauna gaura de prindere la centura dvs. prin mijloace și/sau piese de legătură compatibile. În caz că este necesară o scurtă coborâre, deplasați ușor blocatorul în sus, deblocați cama **[3]** cu degetul, apoi coborâți pe lungimea dorită (nu acționați butonul de siguranță) **[4]** **fig.4**. Pentru a evita desprinderea accidentală a dispozitivelor Turbohand/Turbohand Pro/Solo 2 se recomandă să introduceți o piesă de legătură în gaura de siguranță **[5]** (**fig.5**), nu vă prindeți de gaura de siguranță pentru urcare. La urcare este util să folosiți o chingă de sprijin pentru picior (**fig.8**).

Nu urcați niciodată mai sus de punctul de ancorare și evitați slăbirea corzii (**fig.6**). Rezistența blocatoarelor pe corzile cu diametrele și de tipurile specificate este de cel puțin 4 kN și se poate reduce în cazul corzilor uzate/deteriorate; blocatoarele sunt destinate să suporte greutatea unei singure persoane. Sarcina trebuie să se aplice întotdeauna paralel cu coarda. Folosirea pe traverse necesită mai multă experiență și prezintă probleme de utilizare mai mari: fiți foarte atenți. Evitați solicitările dinamice care pot deteriora coarda. Evitați sau reduceți la minim utilizarea blocatoarelor pe corzi murdare sau înghețate: acest lucru poate reduce sau compromite siguranța. Nu folosiți blocatoarele pentru autoasigurare. Blocatoarele pot fi utilizate în sisteme de ridicare sau palane (**fig.9**). Când dispozitivele nu se utilizează, camele trebuie să fie închise, deoarece dinții pot deteriora alte echipamente.

TurboChest

TurboChest este un blocator conceput în special pentru a fi prins de punctul de prindere ventral al unei centuri. Pentru montarea pe o centură, a se vedea **fig.10**. Gaura pentru chingă de tensionare **[6]** se folosește numai pentru a menține corect în poziție blocatorul: este interzisă folosirea acesteia pentru îndeplinirea oricărei alte funcții portante.

Turbohand Guide Art.0966L/0966R

Turbohand Guide **[12]** este montat standard pe Turbohand Pro și poate fi montat pe Turbohand, cu scopul menținerii ghidajului corzii în timpul urcării. Pentru montare/demontare vedeți **fig.11**, se va utiliza blocator șuruburi Loccite 243.

Utilizarea conform EN 12841/B (acces cu coardă)

Folosiți exclusiv corzi semistatice certificate în conformitate cu EN 1891 Tip A, cu diametrul cuprins între 10 și 13 mm (În timpul procesului de certificare au fost utilizate următoarele corzi: CAMP Titanium art.1756-1757-1758, Lithium art.2239-2240-2241, Chrome art.1760, Iridium art.2809-2810-2811-2812 și Arbro 13 mm XDB12) (**fig.7a**).

Punctul de ancorare trebuie să fie, preferabil, amplasat deasupra zonei de lucru și trebuie să fie conform cu standardul EN 795 și/sau să aibă o rezistență cunoscută de 12 kN (puncte de ancorare metalice) sau de 18 kN (puncte de ancorare textile).

Suportul de ancorare nu trebuie să se abată de la verticală, în caz contrar luați măsurile de precauție potrivite pentru a evita orice efect periculos de pendulare. Pentru prinderea blocatorului folosiți piese de legătură EN 362 (tip B sau tip Q) și mijloace de legătură EN 354 cu lungimea maximă de 1 m.

Blocatoarele de tip B nu sunt potrivite pentru oprirea căderii, de aceea alături de coarda de lucru pe care se montează blocatorul se va utiliza o coardă de siguranță echipată cu un dispozitiv de oprire a căderii certificat în conformitate cu EN 12841 Tip A (**fig.8**). Folosiți centuri complexe cu chingi de cuprindere a coapselor certificate atât în conformitate cu EN 813, cât și cu EN 361. Sarcina maximă de lucru este indicată în marcajul dispozitivului și în **tabelul A**.

Utilizarea conform EN 567 (escaladare, alpinism și speologie)

Folosiți corzi semistatice certificate în conformitate cu EN 1891 Tip A sau B cu diametrul cuprins între 8 și 13 mm;

sau corzi dinamice certificate în conformitate cu EN 892 cu diametrul cuprins între 8 și 11 mm; sau cordeline EN 564 de 8 mm (**fig.7b**). Pentru prinderea blocatorului folosiți piese de legătură EN 12275, bucle EN 566. Folosiți centuri complexe conforme cu standardul EN 12277.

TURBOFOOT

Domeniul de utilizare

CAMP TurboFoot (drept și stâng) sunt blocatoare de picior pentru urcarea pe coardă.

Sunt destinate să fie folosite numai la urcare împreună cu alte dispozitive de urcare certificate și/sau cu sisteme de oprire a căderii corespunzătoare. Nu sunt potrivite pentru utilizarea ca echipament de siguranță cu funcție de oprire a căderii (**fig.12**).

Utilizarea

Folosiți corzi semistatice certificate în conformitate cu EN 1891 Tip A sau B cu diametrul cuprins între 8 și 13 mm; sau corzi dinamice certificate în conformitate cu EN 892 cu diametrul cuprins între 8 și 11 mm; sau cordeline EN 564 de 8 mm (**fig.7b**). Pentru o montare corectă pe bocanci, a se vedea **fig.13**. Pentru reglare, a se vedea **fig.14**: o poziție cât mai joasă pe bocanci permite un randament mai bun la urcare. Pentru montare, apăsați coarda spre camă în jos (**fig.15a**), pentru desprindere mișcați hotărât piciorul înapoi (**fig.15b**). Utilizatorii experți pot reuși să introducă coarda automat cu o mișcare specifică a piciorului. În funcție de aplicație (acces cu coardă, speologie, alpinism), poate fi utilizat un singur dispozitiv TurboFoot pe o coardă sau două dispozitive TurboFoot pe două corzi. Este disponibilă o piesă de schimb pentru înlocuirea chingii uzate (**fig.16**).

Marcajul

Utilizarea dispozitivului TurboFoot nu este reglementată de Regulamentul (UE) 2016/425.

TURBOHAND-TURBOCHEST-TURBOFOOT: UTILIZAREA CA SCRIPETE BLOCATOR

Dispozitivele Turbohand, Turbohand Pro, TurboChest și TurboFoot pot fi utilizate ca scripete blocator numai pentru ridicarea materialelor cu o greutate de până la 50 kg. Este interzis acest tip de utilizare pentru ridicarea persoanelor: pericol de moarte! Sistemul de ridicare nu este reversibil: nu acționați niciodată butonul de siguranță **[4]** pe durata acestui tip de utilizare, pericol de detașare a sarcinii (**fig.17**).

Acest tip de utilizare nu este reglementat de Regulamentul (UE) 2016/425.

MENTENANȚA

Lubrificați dispozitivul de blocare cu lubrifianți pe bază de silicon, după curățare.

Notă: curățarea și lubrifierea sunt recomandate după fiecare utilizare în zone marine.

VERIFICĂRI

Siguranța utilizatorilor depinde de eficiența și durabilitatea continuă a echipamentului. Verificați vizual produsul înainte, în timpul și după fiecare utilizare; în afară de aceasta, produsul trebuie să fie examinat de o persoană competentă o dată la 12 luni, cu începerea de la data primei utilizări; înregistrați această dată, precum și următoarele verificări pe fișa produsului: păstrați documentația pentru verificări și pentru consultări pe toată durata de viață a produsului. Verificați dacă marcajul produsului este lizibil.

În cazul în care apare unul dintre următoarele defecte, produsul trebuie să fie scos din uz:

- prezența fisurilor pe orice component,
- prezența deformărilor permanente cu privire la orice componentă,
- uzură a componentelor, care determină o reducere a secțiunii mai mare de 1 mm,
- uzură excesivă sau rupere totală a unuia sau a mai multor dinți,
- modificări neautorizate aduse produsului (sudură, găurire, ...),
- coroziune care alterează grav starea suprafeței metalului (nu dispar după o ușoară frecare cu șmirghel),

- funcționare necorespunzătoare/gripare a dispozitivului de blocare.

Dacă articolul sau unul din componentele sale prezintă semne de uzură sau defecte, trebuie să fie înlocuit, chiar și numai în cazul în care aveți dubii. Orice element ce face parte din sistemul de siguranță se poate deteriora în timpul unei căderi, motiv pentru care trebuie să fie examinat înainte de a fi folosit. Orice produs

implicat într-o cădere gravă trebuie să fie înlocuit, deoarece ar putea să fi suportat daune structurale care nu se văd cu ochiul liber.

DURABILITATEA

În lipsa unor cauze care au provocat deteriorarea, durata de viață a produsului este nelimitată, cu condiția ca verificările periodice să se facă cel puțin o dată la 12 luni pornind de la data primei utilizări și ca rezultatele verificărilor să se înregistreze în fișa de produsului. Următorii factori pot, totuși, să reducă durata de viață a produsului: utilizarea frecventă, deteriorarea componentelor produsului, contactul cu substanțe chimice, temperaturi ridicate, abraziuni, tăieturi, lovituri violente, utilizarea sau păstrarea necorespunzătoare, fără respectarea recomandărilor. În cazul în care aveți dubii cu privire la siguranța produsului, contactați societatea C.A.M.P. S.p.A. sau distribuitorul.

TRANSPORTUL A se proteja produsul de riscurile enumerate mai sus.

X - MARCAJUL

1. Nume dispozitivului
2. Referință produsului
3. Numele și adresa producătorului
4. Greutatea maximă de utilizare
5. Standard de referință și anul publicării
6. Tipuri și diametre de coardă

7. Luna și anul fabricației
8. Număr de serie
9. Citiți instrucțiunile de utilizare
10. Sus
11. Jos
12. Marcarea conformității cu Regulamentul (UE) 2016/425

13. Nr. organism care controlează fabricarea produsului
14. Model este certificat în conformitate cu EAC (standard în vigoare în Rusia, Belarus, Kazahstan, Armenia, Kârgâzstan)

Y - NOMENCLATURA

- [1] Cadrul blocatorului
- [2] Gaură de prindere
- [3] Camă
- [4] Buton de siguranță
- [5] Gaură de siguranță

- [6] Gaură pentru chinga de tensionare
- [7] Role de alunecare
- [8] Chingă de fixare
- [9] Cataramă de fixare

- [10] Fisuri pentru chingă
- [11] Chingă de ranforsare
- [12] Ref. 0966R/0966L - Turbohand Guide
- [13] Extractor

W1 - Corpul de control pentru fabricarea produsului

W2 - Instituție recunoscută care intervine pentru examinarea UE de tip

J - FIȘA DE DURABILITATE

1. Model
2. Număr de serie
3. Luna și anul fabricației

4. Data de cumpărare
5. Data primei utilizări
6. Utilizator
7. Note

8. Control la fiecare 12 luni
9. Data
10. OK

11. Numele/semnătura
12. Data controlului următor

POLSKI

INFORMACJE OGÓLNE

Grupa C.A.M.P. odpowiada na potrzeby osób pracujących na wysokości innowacyjnymi i lekkimi produktami.

Zostały one zaprojektowane, przetestowane i wyprodukowane przy zastosowaniu certyfikowanego systemu jakości, co pozwala zaofertować produkt bezpieczny i niezawodny. Niniejsza instrukcja służy do dostarczenia informacji na temat prawidłowego użytkowania produktu przez cały okres jego żywotności: **niniejszą instrukcję należy przeczytać ze zrozumieniem i zachować**. W przypadku zgubienia instrukcji, można ją pobrać ze strony www.camp.it. Deklarację zgodności WE można pobrać z tej samej strony. Sprzedawca jest zobowiązany dostarczyć instrukcję użytkownika w języku kraju, w którym wyrób jest sprzedawany.

ZASTOSOWANIE

Z tego sprzętu mogą korzystać wyłącznie osoby przeszkolone i posiadające odpowiednie kompetencje lub też osoby znajdujące się pod nadzorem osób przeszkolonych i posiadających odpowiednie kompetencje. Niniejsza instrukcja nie umożliwia poznania technik wykonywania prac na wysokości ani jakichkolwiek innych związanych z nimi czynności; niniejsza instrukcja nie umożliwia poznania technik wspinaczkowych, alpinistycznych ani jakiegokolwiek innego związanego z nimi sportu: aby móc korzystać z tego sprzętu, należy wcześniej przejść odpowiednie szkolenia. Wspinaczka, oraz wszelkie inne sporty, do których uprawiania może być użyty ten produkt, są potencjalnie niebezpieczne. Nieprawidłowy wybór lub użycie, lub też nieprawidłowa konserwacja wyrobu, mogą spowodować uszkodzenia, poważne obrażenia lub śmierć. Pod względem zdrowotnym użytkownik musi być zdolny do kontrolowania swojego bezpieczeństwa i reagowania w sytuacjach zagrożenia. W systemach zabezpieczających przed upadkiem z wysokości zasadnicze znaczenia dla bezpieczeństwa ma fakt, aby położenie przyrządu i punktu kotwiczącego było zawsze prawidłowe, a prace były wykonywane w sposób redukujący do minimum ryzyko upadku, a także wysokość upadku. Należy zawsze skontrolować wolną przestrzeń pod użytkownikiem w miejscu wykonywania prac oraz przed każdym użyciem, tak aby w przypadku upadku nie doszło do kolizji z podłożem oraz upewnając się, że na trajektorii upadku nie ma przeszkód. Uprząż zabezpieczająca przed upadkiem jest jedynym dopuszczalnym środkiem obejmującym ciało, jaki może zostać użyty w systemie zabezpieczającym przed upadkiem. Wyrobu należy używać wyłącznie w opisany poniżej sposób; wyrobu nie wolno w żaden sposób modyfikować. Należy z niego korzystać w połączeniu z innymi artykułami o odpowiedniej charakterystyce oraz w zgodzie z normami europejskimi (EN), biorąc pod uwagę ograniczenia jakimi obarczona jest każda pojedyncza część wyposażenia. W niniejszej instrukcji przedstawiono przykłady nieprawidłowego zastosowania, ale istnieje wiele innych możliwych przykładów błędnego użycia, których wymienienie lub przewidzenie nie jest możliwe. W miarę możliwości sprzęt ten powinien być uważany za osobisty.

KONSERWACJA

Czyszczenie części wykonanych z tkaniny i plastiku: myć tylko miękką wodą z dodatkiem neutralnego mydła (temperatura maksymalna 30°C) i pozostawić do swobodnego wyschnięcia, z dala od źródeł ciepła. *Czyszczenie części wykonanych z metalu:* myć przy użyciu czystej wody i wysuszyć. *Temperatura:* przechowywać w temperaturze poniżej 80°C, aby zachowane zostały skuteczność działania i bezpieczeństwo wyrobu. *Czynniki chemiczne:* wyrzucić wyrób w przypadku kontaktu z reagentami chemicznymi, rozpuszczalnikami lub paliwami, które mogłyby zmienić charakterystykę wyrobu.

PRZECHOWYWANIE

Przechowywać rozpakowany produkt w suchym i chłodnym miejscu, z dala od źródeł światła i ciepła, dużej wilgotności, ostrych przedmiotów lub krawędzi, substancji żrących oraz innych możliwych źródeł uszkodzeń.

ODPOWIEDZIALNOŚĆ

Spółka C.A.M.P., lub dystrybutor, nie ponoszą żadnej odpowiedzialności za szkody, obrażenia lub śmierć spowodowane nieprawidłowym użyciem lub modyfikacjami wprowadzonymi do wyrobu. Użytkownik jest odpowiedzialny za zrozumienie i stosowanie się do instrukcji na temat prawidłowego i bezpiecznego korzystania z wszelkich wyrobów dostarczonych przez lub poprzez firmę C.A.M.P. spa oraz za korzystanie z nich wyłącznie do celów, do których zostały przeznaczone, jak również za stosowanie wszystkich procedur bezpieczeństwa. Przed użyciem sprzętu, należy opracować sposób, w jaki w przypadku zagrożenia może zostać skutecznie i bezpiecznie

przeprowadzona akcja ratunkowa. Są Państwo osobiście odpowiedzialni za swe działania i decyzje: jeśli nie są Państwo w stanie poradzić sobie ze związaniem z tym ryzykiem i niebezpieczeństwem, nie powinni Państwo korzystać z tego sprzętu.

TRZYLETNIA GWARANCJA

Okres gwarancji niniejszego wyrobu wynosi 3 lata począwszy od daty dokonania zakupu, i dotyczy wad materiału lub wad fabrycznych. Gwarancja nie obejmuje: normalnego zużycia, modyfikacji lub poprawek, nieprawidłowego przechowywania, korozji, uszkodzeń spowodowanych wypadkami lub zaniedbaniem oraz użyciem, do którego wyrób nie został przeznaczony.

INFORMACJE SZCZEGÓŁOWE

INSTRUKCJA UŻYTKOWANIA

Zakres stosowania

Przyrządy „Turbohand”, „Turbohand Pro”, „TurboChest”, „Solo 2” i „Lift” firmy CAMP to urządzenia regulacyjne do lin przemysłowych posiadające certyfikat zgodnie z normą EN 12841:2006 typu B (urządzenia do wchodzenia po linii roboczej) i alpinistyczne urządzenia zaciskowe posiadające certyfikat zgodnie z normą EN 567:2013.

Ten produkt przeznaczony jest do ochrony i zapobiegania ryzyku upadku z wysokości w ratownictwie, przy pracach wysokościowych, przy uprawianiu alpinizmu, wspinaczki i innych sportów pionowych wymagających użycia podobnych technik.

Zastosowanie (informacje ogólne)

Wpiąć przyrząd zaciskowy na linę, jak pokazano na **rys.1**. W przypadku przyrządu Turbochest/Solo 2 możliwe jest opcjonalne użycie ściągacza [**13**]. Podniesione ramię odniesienia oznaczone na produkcie wskazuje kierunek górnego końca liny. Po zamocowaniu należy zawsze wykonać test blokowania, aby sprawdzić poprawny kierunek wprowadzenia (**rys.2**). Należy zawsze sprawdzać prawidłowe zamknięcie łącznika na otworze wpinania [**2**] struktury przyrządu zaciskowego [**1**]. Należy upewnić się, że elementy zewnętrzne nie utrudniają prawidłowej pracy części ruchomych. Kolejność czynności ukazana jest na **rys.3**; połączyć zawsze otwór wpinania do własnej uprząży za pomocą kompatybilnych łonzy i/lub łączników. W razie potrzeby krótkiego zjazdu należy najpierw lekko unieść przyrząd zaciskowy ku górze, palcem odblokować krzywkę [**3**], a następnie zjechać w dół na żądaną wysokość (nie naciskać przycisku zabezpieczającego) [**4**] **rys.4**. Aby uniknąć przypadkowego zwolnienia, w przyrządach Turbohand/Turbohand Pro/Solo 2 zaleca się wstawić łącznik do otworu zabezpieczającego [**5**] (**rys.5**), nie należy wpiąć się do otworu zabezpieczającego przy podchodzeniu w górę. Przy podchodzeniu w górę dobrze jest zastosować wspornik na stopę (**rys.8**).

Nie należy nigdy wchodzić powyżej stanowiskowego punktu kotwiczenia; należy zawsze zapobiegać tworzeniu się luzu na linie (**rys.6**).

Wytrzymałość przyrządów zaciskowych na linach o określonych średnicach i typach wynosi co najmniej 4 kN i może się zmniejszyć w przypadku lin uszkodzonych/zużytych; przyrządy zaciskowe przeznaczone są do obciążania masą tylko jednej osoby.

Obciążenie powinno być zawsze przykładane równoległe do kierunku liny. Zastosowanie ukośne wymaga większego doświadczenia i jest bardziej problematyczne: należy zatem zachować szczególną ostrożność.

Należy unikać dynamicznych obciążeń, które mogą uszkodzić linę. Należy unikać lub ograniczyć do minimum zastosowanie przyrządów zaciskowych na linach brudnych lub oblodzonych: czynniki te mogą bowiem negatywnie wpływać na bezpieczeństwo. Nie należy używać przyrządów zaciskowych do autoasekuracji.

Urządzenia zaciskowe można używać w systemach do podnoszenia lub układach wciągania (**rys.9**).

Kiedy przyrząd nie jest używany, krzywki powinny być zamknięte, aby ich zęby nie powodowały uszkodzeń innego sprzętu.

TurboChest

TurboChest to przyrząd zaprojektowany specjalnie do użytku po zamocowaniu do punktu wpinania do uprząży na

brzuchu.

Montaż na uprząży ukazano na **rys.10**. Otwór na taśmę naprężającą [6] należy stosować jedynie do utrzymywania przyrządu zaciskowego w prawidłowym położeniu; nie należy go używać do żadnych innych funkcji przy obciążeniu.

Turbohand Guide Art.0966L/0966R

Turbohand Guide [12] jest instalowany standardowo na Turbohand Pro; może być także zainstalowany na Turbohand w celu prowadzenia liny podczas wspinania się w górę. Odnośnie montażu / demontażu, patrz **fig. 11**; należy stosować pastę blokującą połączenia gwintowane Loctite 243.

Zastosowanie EN 12841/B (prace na linie)

Należy używać wyłącznie certyfikowanych lin półstatycznych EN 1891 typu A o średnicy od 10 do 13 mm (W procesie certyfikacji użyto następujących lin: CAMP Titanium art.1756-1757-1758, Lithium art.2239-2240-2241 Chrome art.1760, Iridium art.2809-2810-2811-2812 oraz Arbro 13 mm XDB12) (**rys.7a**).

Najlepiej, aby punkt kotwienia znajdował się powyżej obszaru pracy; ponadto musi on spełniać wymagania normy EN 795 i/lub powinien mieć potwierdzoną wytrzymałość 12 kN (kotwienia metalowe) albo 18 kN (kotwienia tekstylne).

Stanowiąca linia kotwienia nie powinna odbiegać od pionu, w przeciwnym razie należy zastosować odpowiednie środki ostrożności w celu uniknięcia niebezpiecznych efektów zwisania. Do wpinania przyrządu zaciskowego należy używać łączników EN 362 (typu B lub typu Q) i oraz łonży EN 354 o maksymalnej długości 1 m.

Urządzenia zaciskowe typu B nie nadają się do zatrzymywania upadku z wysokości, dlatego też oprócz liny roboczej, na której używa się przyrządu, należy zastosować linę asekuracyjną z urządzeniem do zatrzymywania upadków z wysokości posiadającym certyfikat EN 12841 typu A (**rys.8**). Należy używać kompletnych uprząży z taśmami udowymi posiadających zarówno certyfikat EN 813, jak i EN 361.

Maksymalne obciążenie przy użytkowaniu podane jest na oznakowaniu przyrządu oraz w **tabeli A**.

Zastosowanie EN 567 (wspinaczka, alpinizm i speleologia)

Należy stosować liny półstatyczne posiadające certyfikat EN 1891 typu A lub typu B o średnicy od 8 do 13 mm lub liny dynamiczne posiadające certyfikat EN 892 o średnicy od 8 do 11 mm lub łonże EN 564 o średnicy 8 mm (**rys.7b**). Do wpinania przyrządów zaciskowych należy stosować łączniki EN 12275 i pierścienie EN 566. Należy stosować uprząż zgodną z normą EN 12277.

TURBOFOOT

Zakres stosowania

Przyrządy „TurboFoot” firmy CAMP (lewostronne i prawostronne) to urządzenia zaciskowe do podchodzenia na linie.

Służą one jedynie do podchodzenia i wymagają zastosowania certyfikowanych urządzeń do wspinania oraz odpowiednich systemów do zatrzymywania upadków z wysokości. Nie stanowią one jakiegokolwiek zabezpieczenia przed upadkiem (**rys.12**).

Zastosowanie

Należy stosować liny półstatyczne posiadające certyfikat EN 1891 typu A lub typu B o średnicy od 8 do 13 mm lub liny dynamiczne posiadające certyfikat EN 892 o średnicy od 8 do 11 mm lub łonże EN 564 o średnicy 8 mm (**rys.7b**).

Prawidłowe mocowanie na bucie ukazane jest na **rys.13**. Regulacja przedstawiona jest na **rys.14**: możliwe najniższe położenie na bucie ułatwia podchodzenie na linie.

Przy mocowaniu przycisnąć linę w dół do krzywki (**rys.15a**); przy wyjmowaniu po prostu wykonać zdecydowany ruch stopą do tyłu (**rys.15b**). Doświadczeni użytkownicy mogą wprowadzić linę automatycznie specyficznym ruchem stopy. W zależności od zastosowania (dostęp na linie, speleologia, alpinizm) można stosować pojedyncze

urządzenie TurboFoot na pojedynczej linii lub dwa urządzenia TurboFoot na dwóch linach.

W przypadku zużycia taśmy dostępna jest część wymienna (**rys.16**).

Oznaczenia

Stosowanie przyrządu TurboFoot nie jest objęte rozporządzeniem europejskim (WE) 2016/425.

TURBOHAND-TURBOCHEST-TURBOFOOT: ZASTOSOWANIE BLOCZKA ZACISKOWEGO

Przyrząd Turbohand, Turbohand Pro, TurboChest i TurboFoot można stosować jako bleczek zaciskowy wyłącznie do podnoszenia materiałów o wadze do 50 kg. Tego rodzaju zastosowania nie można wykorzystywać do podnoszenia osób: niebezpieczeństwo śmierci! Opuszczanie ciężarów nie jest możliwe: nigdy nie naciskać przycisku zabezpieczającego [4] w czasie użytkowania tego rodzaju ze względu na niebezpieczeństwo zwolnienia ładunku (**rys.17**).

Zastosowanie tego rodzaju nie jest objęte rozporządzeniem europejskim (WE) 2016/425.

KONSERWACJA

Po oczyszczeniu nasmarować przyrząd zaciskowy smarem na bazie silikonu.

Uwaga! Zaleca się wykonywanie czyszczenia i smarowania po każdym użyciu w środowisku morskim.

PRZEGLĄD

Bezpieczeństwo użytkownika zależy od ciągłej sprawności i trwałości urządzenia. Oprócz zwykłej kontroli wzrokowej przeprowadzanej przed, podczas i po każdym użyciu, niniejszy produkt musi być sprawdzany przez posiadającą odpowiednie kompetencje osobę co 12 miesięcy począwszy od daty pierwszego użycia produktu; tę datę oraz późniejsze kontrole należy zapisywać w karcie użytkownika produktu: dokumentację należy przechowywać w celu kontroli i późniejszego korzystania przez cały okres żywotności produktu. Sprawdzić czytelność oznaczeń wyrobu.

W przypadku którejs z poniższych wad, produkt nie nadaje się do dalszego użytku:

- występowanie pęknięć na którymkolwiek komponencie,
- występowanie stałego odkształcenia na którymkolwiek komponencie,
- zużycie części powodujące zmniejszenie przekroju o ponad 1 mm,
- nadmierne zużycie lub całkowite pęknięcie jednego lub więcej zębów,
- nieautoryzowane modyfikacje produktu (wykonanie spawów, otworów, itp.),
- korozyja powodująca silne zmiany na powierzchni metalu (które nie znikają przy lekkim potarciu papierem ściernym),
- nieprawidłowe działanie / zaciępienie się urządzenia blokującego.

Jeśli wyrób lub któraś z jego części są zużyte lub wadliwe, należy je wymienić, również w przypadku jedynie wątpliwości co do ich dobrego stanu. Każdy z elementów wchodzących w skład systemu zabezpieczającego może ulec uszkodzeniu podczas upadku i z tego względu musi być zawsze skontrolowany przed ponownym użyciem. Każdy produkt, który uczestniczył w ciężkim odpadnięciu, musi być wymieniony z uwagi na możliwość wystąpienia strukturalnych uszkodzeń nawet, jeśli nie widać ich z zewnątrz.

OKRES ŻYWOTNOŚCI

Okres żywotności wyrobu jest nieograniczony, jeśli nie pojawiają się przyczyny powodujące wyłączenie go z użytku i pod warunkiem przeprowadzania okresowych kontroli co 12 miesięcy i zapisywania ich wyników w karcie użytkownika wyrobu. Poniższe czynniki mogą spowodować skrócenie okresu żywotności wyrobu: intensywna eksploatacja, uszkodzenia części wyrobu, kontakt z substancjami chemicznymi, wysokie temperatury, otarcia, nacięcia, silne uderzenia, błędy w sposobie użytkowania i zalecanej konserwacji. W przypadku wątpliwości, czy produkt nadal zapewnia niezbędne bezpieczeństwo, należy skontaktować się z firmą C.A.M.P. spa lub dystrybutorem.

TRANSPORT Chronić wyrób przed wyżej wymienionymi czynnikami.

X - OZNACZENIA

1. Nazwa przyrządu
2. Numer referencyjny produktu
3. Nazwa i adres producenta
4. Maksymalne obciążenie użytkowe
5. Norma referencyjna i rok wydania
6. Dopuszczalne rodzaje i średnice lin (rys.7)

7. Miesiąc i rok produkcji
8. Numer seryjny
9. Należy zapoznać się z instrukcją użytkownika
10. Góra
11. Dół
12. Oznakowanie zgodności z rozporządzeniem (WE) 2016/425

13. Nr organu kontrolującego produkcję wyrobu
14. Model posiada certyfikat zgodnie z normą EAC (norma obowiązująca w Rosji, na Białorusi, w Kazachstanie, w Armenii i w Kirgistan)

Y - NAZEWNICTWO

- [1] Struktura przyrządu zaciskowego
- [2] Otwór wpinania
- [3] Krzywka
- [4] Przycisk zabezpieczający

- [5] Otwór zabezpieczający
- [6] Otwór na taśmę napinającą
- [7] Przesuwne rolki
- [8] Taśma mocująca
- [9] Klamra mocująca

- [10] Szczeliny na taśmę
- [11] Taśma wzmacniająca
- [12] Ref. 0966R/0966L - Turbohand Guide
- [13] Ściągacz

W1 - Organ kontrolujący produkcję wyrobu
W2 - Notyfikowana jednostka certyfikująca zgodność z normą UE

J - KARTA WYROBU

1. Model
2. Numer seryjny
3. Miesiąc i rok produkcji
4. Data zakupu

5. Data pierwszego użycia
6. Użytkownik
7. Uwagi

8. Kontrola co 12 miesięcy
9. Data
10. OK

11. Nazwisko/podpis
12. Data kolejnej kontroli

ČEŠTINA

VŠEOBECNÉ INFORMACE

Společnost C.A.M.P. dodává lehké a inovativní výrobky pro potřeby pracovníků ve výškách. Jsou to výrobky spolehlivé a bezpečné, protože jsou testované a vyráběné v rámci certifikovaného systému jakosti. Použijte výrobek po celou dobu jeho životnosti dle přiloženého návodu: **návod si přečtěte, prostudujte a uschovejte ho**. V případě ztráty lze opakovaně stáhnout návod k použití výrobku z webu www.camp.it. Prohlášení o shodě EU lze stáhnout z této stránky. Prodejce musí poskytnout návod k použití výrobku v jazyce země, ve které se bude výrobek prodávat.

POUŽITÍ

Toto příslušenství musí používat pouze osoby kompetentní a proškolené, nebo pod dohledem osob proškolených a kompetentních. S těmito pokyny se nenaučíte provádět technické práce ve výškách, nebo jakékoli jiné související činnosti; tyto pokyny Vám neposkytnou výklad o technikách lezení, alpském lezení a horolezectví, ani o jakékoli jiné přidružené aktivitě: napřed musíte projít řádným školením před použitím této výbavy. Lezení a každá jiná činnost pro kterou může být tento výrobek použit, je potenciálně nebezpečná. Nesprávná volba nebo použití i nesprávná údržba výrobku může způsobit poškození, vážná zranění nebo smrt. Uživatel musí být zdravotně způsobilý, schopen dbát na vlastní bezpečnost a zvládat nouzové situace. U systémů zajišťujících pracovníka proti pádu je důležité, kvůli jeho zajištění, aby zařízení, nebo kotvení bod bylo vždy správně umístěno a aby se práce prováděla tak, aby se minimalizovalo riziko pádu a výška pádu. Zkontrolujte volný prostor pod pracovištěm uživatele před každým použitím na to, aby v případě pádu nenastala kolize se zemí a aby nebyly jiné překážky v eventuelní dráze pádu.

Celotělový postroj je jediným přijatelným zařízením pro uchycení těla pracovníka, použitelným v systému pro jištění proti pádu.

Výrobek smí být používán jen způsobem níže popsaným a nesmí být modifikován. Může být použit v kombinaci s jinými artikly vhodných vlastností a v souladu s evropskými předpisy (EN) jež pamatují na

omezení všech jednotlivých dílů ve výbavě. V těchto pokynech jsou zastoupeny některé z příkladů nevhodného použití, ale existuje mnoho dalších příkladů chybného použití jež nelze vyjmenovat, nebo si představit. Je-li to možné, musí být tento výrobek považován za osobní.

ÚDRŽBA

Cíštění textilních a plastických částí: umývejte výhradně sladkou vodou s neutrálním mýdlovým přípravkem (maximální teplota 30°C) a vysušte přirozeným způsobem vzdálené od přímých tepelných zdrojů.

Cíštění kovových částí: omyjte sladkou vodou a vysušte.

Teplota: výrobek udržujte v teplotě nižší než 80°C k zachování jeho charakteristik a bezpečnosti .

Chemické látky: zlikvidujte výrobek v případě kontaktu s chemickými látkami, rozpuštěnými nebo palivy, které mohou způsobit zhoršení jeho vlastností.

SKLADOVÁNÍ

Rozbalený výrobek skladujte na suchém a chladném místě, vzdálený od světla a zdrojů tepla, zvýšené vlhkosti, hran ostrých předmětů, látek způsobujících korozi, nebo jakoukoliv možnost poškození.

ODPOVĚDNOST

Společnost C.A.M.P. spa, nebo distributor, nepřijímají žádnou odpovědnost za škody, zranění nebo smrt, způsobenou nesprávným používáním výrobku, nebo v případě modifikovaného výrobku. Je odpovědností uživatele pochopit a dodržovat pokyny řádného a bezpečného používání každého výrobku dodaného firmou C.A.M.P. spa, nebo jejím prostřednictvím a používat jej k účelům, ke kterým byl vyroben použitím všech bezpečnostních procedur. Před použitím výrobku zvažte účinný způsob záchrany v nouzovém případě. Vše osobně odpovědní za vaši činnost a rozhodnutí: nejste-li schopni přijmout všechna rizika z nich pocházející, toto vybavení nepoužívejte.

TRÍ LETÁ ZÁRUKA

Na tento výrobek se vztahuje tříletá záruka na všechny materiálové nebo výrobní vady od data nákupu. Záruka nepokrývá: běžné opotřebení, změny a úpravy, nesprávné skladování, korozi, škody v důsledku nehod, nedbalosti a použití, pro které tento výrobek není určen.

SPECIFICKÉ INFORMACE

NÁVOD K POUŽITÍ

Oblast působnosti

CAMP „Turbohand“, „Turbohand Pro“, „TurboChest“, „Solo 2“ a „Lift“ jsou zařízení pro nastavení lana pro průmyslové použití, certifikované dle ČSN EN 12841:2006 typ B (blokyanty pracovního lana), a blokyanty pro horolezecké činnosti certifikované dle normy EN 567:2013.

Tento výrobek je určen k ochraně a předcházení nebezpečí pádu z výšky v záchranářství, u výškových prací, v alpinismu, v horolezectví a u jiných vertikálních sportů používajících podobné techniky.

Použití (všeobecné informace)

Vložte blokant na lano, jak je uvedeno na **obr.1**. U výrobku Turbochest/Solo 2 je také možnost použití spouště **[13]**. Nadzvednuté rameno odkazu, které je označené na výrobku, napovídá směr k hornímu konci lana Po instalaci vždy proveďte zkoušku, že zařízení je zamčené, nebo takto ověřte správný smysl vložení (**obr.2**). Vždy zkontrolujte správné uzamčení spojky v přípojovacím otvoru **[2]** v konstrukci blokantu **[1]**. Ověřte, zda vnější prvky nezabraňují správnému pohybu posuvných částí. Pro výstup viz **obr.3**; zahákněte vždy přípojovací otvor do vlastního postroje pomocí spojovacích prostředků a/nebo kompatibilními spojkami. V případě, že bude nutné provádět krátké sňahování, nejdříve zvedněte trochu blokant směrem nahoru, odemkněte páku **[3]** prstem a pak sestupte o požadovanou délku (nemanipulujte s nouzovým tlačítkem **[4]**) **obr.4**. Pro zabránění náhodnému odháknutí Turbohand/Turbohand

Pro/Solo 2, doporučujeme vložit spojku do bezpečnostního otvoru **[5] (obr.5)**, nezahákněte se do bezpečnostního otvoru pro výstup. V průběhu výstupu je vhodné používat přídržovače pro nohu **(obr.8)**.

Nikdy nestoupejte na kotvení a vyhyběte se vytváření vůle na laně **(obr.6)**.

Třetí odpor blokantů na laněch, podle průměru a specifikovaných typů je alespoň 4kN a může se zmenšit v případě opotřebených/poškozených lan; blokanty jsou určeny aby nesly zatížení hmotnosti pouze jedné osoby. Zátěž musí být vždy souběžná se směrem lana. Použití na nosnících vyžaduje větší zkušenosti a jeho použití může znamenat přínos větších problémů: věnujte jim zvláštní péči.

Vyhnete se dynamickým namáháním, které by mohlo poškodit lano. Vyhnete se nebo minimalizujete používání blokantů na špinavých nebo zledovatělých laněch: nebudte dojíti ke snížení bezpečnosti. Nepoužívejte blokanty pro samozajištění.

Lze používat blokanty ve zvedacích systémech nebo typech kladkostroje **(obr.9)**.

Když je nepoužíváte, uveďte zámky zařízení do zavěšené polohy, protože zuby by mohly poškodit jiné vybavení.

TurboChest

TurboChest je blokant navržený tak, aby se používal po zaháknutí na břišním připojovacím bodu postroje.

Pro instalaci na postroji viz **obr.10**. Otvor pro upínací popruh **[6]** se smí používat pouze tak, aby blokant zůstal své správné poloze: nesmí se používat pro žádné jiné zatěžovací účely.

Turbohand Guide Art.0966L/0966R

Turbohand Guide **[12]** je standardně nainstalován na Turbohand Pro a je instalován na Turbohand, za tím účelem, aby lano během výstupu vedeno. Pro montáž/demontáž viz **obr. 11** použijte závitový uzávěr Loctite 243.

Použití EN 12841/B (práce ve výškách)

Používejte pouze semistatická lana certifikovaná EN 1891 Typ A, s průměrem mezi 10 a 13 mm (V průběhu certifikace byla použita následující lana: CAMP Titanium art.1756-1757-1758, Lithium art.2239-2240-2241, Chrome art.1760, Iridium art.2809-2810-2811-2812 a Arbpro 13 mm XDB12) **(obr.7a)**.

Kotevní bod musí být přednostně umístěn nad pracovním prostorem a musí splňovat normu EN 795 a/nebo musí mít pevnost 12 kN (kovové kotvení) nebo 18 kN (textilní kotvení). Kotevní přírma lana se nesmí odchylovat od svislice, v opačném případě přijměte vhodná opatření za účelem vyhnouti se kyvadlovému efektu. Pro připojení blokantu používejte spojky typu EN 362 (typ B nebo Q) a spojovací prostředky EN 354 o maximální délce 1 m.

Blokanty typu B nejsou vhodné k zastavení pádu, takže k pracovnímu lanu, u kterého bude použitý blokant se musí přidat i bezpečnostní lano, zahrnující i ochranu proti pádu certifikovanou dle EN 12841 typ A **(obr.8)**. Používejte plně vybavené postroje se certifikovanými popruhy, dle EN 813 a EN 361.

Maximální zatížení při použití je uvedeno na označení zařízení a v **tabulka A**.

Použití EN 567 (lezení, horolezectví a speleologie)

Používejte semistatická lana certifikovaná dle EN 1891 typu A nebo B s průměrem mezi 8 a 13 mm, nebo certifikovaná dynamická lana EN 892 s průměrem mezi 8 a 11 mm, nebo spojovací prostředky EN 564 o 8 mm **(obr.7b)**. Pro připojení blokantu používejte karabiny EN 12275 a smyčky EN 566. Používejte postroje dle EN 12277.

TURBOFOOT

Oblast působnosti

CAMP TurboFoot (pravé a levé) jsou blokovácí zařízení pro nohy pro výstup na laně.

Jsou určena pouze pro výstup, kde jsou integrovány do certifikovaných zařízení na výstup a/nebo vhodných systémů pro zachycení pádu. Nelze je používat pro jakoukoliv funkci pro bezpečnost zachycení pádu **(obr.12)**.

Použití

Používejte semistatická lana certifikovaná dle EN 1891 typu A nebo B s průměrem mezi 8 a 13 mm, nebo certifikovaná dynamická lana EN 892 s průměrem mezi 8 a 11 mm, nebo spojovací prostředky EN 564 o 8 mm **(obr.7b)**. Pro správnou instalaci na horolezeckou botu, viz **obr.13**. Pro seřízení viz **obr.14**: nejnižší možná poloha

na horolezecké botě umožňuje výkonnější výstup při lezení.

Při instalaci přitisknete lano proti páčce směrem dolů (**obr.15a**), pro sejmutí jednoduše provedete rychlý pohyb nohou dozadu (**obr.15b**). Zkušení uživatelé mohou vložit lano automaticky specifickým pohybem nohy. Podle využití (výstup na laně, speleologie, horolezectví) je možné používat pouze jeden TurboFoot

na jednom laně nebo dva TurboFoot na dvou lanech.

Je k dispozici náhradní díl pro výměnu opotřebovaného popruhu (**obr.16**).

Označení

Používání TurboFoot nepodléhá ustanovením evropským předpisem (EU) 2016/425.

TURBOHAND-TURBOCHEST-TURBOFOOT: POUŽÍVÁNÍ BLOKUJÍCÍHO KLADKOSTROJE

Lze používat Turbohand, Turbohand Pro, TurboChest a TurboFoot jako blokujič kladkostroj výhradně pro zvedání materiálu o hmotnosti až do 50 kg. Toto použití není určeno ke zvedání osob: hrozí nebezpečí smrti! Nelze provést opačný pohyb: nikdy nepoužívejte bezpečnostní tlačítko[4] během tohoto využití, hrozí nebezpečí uvolnění nákladu (**obr.17**).

Toto používání nepodléhá ustanovením evropským předpisem (EU) 2016/425.

ÚDRŽBA

Promažte upínací zařízení mazacím prostředkem na silikonové bázi, po čištění.

Poznámka: doporučuje se vyčistit a namazat po každém použití v přímořském prostředí.

REVIZE

Bezpečnost uživatelů závisí na průběžné využitelnosti a životnosti vybavení. Kromě běžné vizuální kontroly, kterou je nutné uskutečnit před, během i po použití výrobku je nutná kontrola provedená kompetentní osobou každých 12 měsíců od data prvního použití výrobku; registrace tohoto data a následujících kontrol se musí uvést na provozním listu výrobku; ukládejte kontrolní a referenční dokumentaci po celou dobu životnosti výrobku.

Zkontrolujte také čitelnost označení na výrobku.

Pokud objevíte na výrobku některou z následujících vad, potom jej musíte ihned vyřadit:

- přítomnost trhlín na jakékoli součásti,
- přítomnost trvalé deformace na jakékoli součásti,
- opotřebením částí zahrnující pokles průřezu větší než 1 mm,
- nadměrné opotřebením nebo celkové prasknutí jednoho nebo více zubů,
- neoprávněné úpravy výrobku (svařování, vrtání,...),
- koroze, která výrazně zhoršuje povrch kovu (nezmizí po lehkém odření brusným papírem),
- porucha/zachycení blokovacího zařízení.

Pokud se u výrobku, nebo některé z jeho částí vyskytnou známky opotřebením, nebo vady musí být vyměněn i v případě, jednání se o pouhé podezření. Každý prvek, který je součástí bezpečnostního systému může být poškozen během pádu, proto musí být vždy před použitím přezkoušen. Každý výrobek musí být po vážném pádu vyměněn, mohlo by dojít k neviditelnému poškození.

ŽIVOTNOST

Životnost výrobku je neomezená, pokud nenastanou okolnosti které by poškodily výrobek natolik že bude potřeba ho vyřadit z provozu a pokud se budou provádět pravidelné kontroly každých 12 měsíců ode dne prvního použití. Uveďte výsledek kontroly do provozního listu výrobku. Faktory snižující životnost výrobku jsou: intenzivní používání, poškození částí výrobku, kontakt s chemickými látkami, zvýšená teplota, podření, zářezy, silné údery, nesprávné používání a údržba. V případě podezření, že výrobek již neposkytuje potřebnou bezpečnost, kontaktujte společnost C.A.M.P. nebo distributora.

PŘEPRAVA Výrobek chraňte před výše uvedeným nebezpečím.

X - OZNAČENI

- | | | |
|---|--|--|
| 1. Název zařízení | 7. Měsíc a rok výroby | 13. Číslo orgánu kontrolující systém kvality |
| 2. Informace o výrobku | 8. Sériové číslo | 14. Model byl certifikovaný i pro EAC (Ruská-Běloruská-Kazachstánská-Arménie-Kyrgyzstán norma) |
| 3. Jméno a adresa výrobce | 9. Pročtete si návod k použití | |
| 4. Maximální hmotnost využití | 10. Nahoře | |
| 5. Referenční norma a rok vydání | 11. Dole | |
| 6. Typy a průměry povolených lan (obr.7) | 12. Známká shody s evropským předpisem (EU) 2016/425 | |

Y - SEZNAM ČÁSTÍ

- | | | |
|---------------------------|-------------------------------|---|
| [1] Struktura blokantů | [6] Otvor pro napínací popruh | [11] Výztužný popruh |
| [2] Připojovací otvor | [7] Kluzné kladky | [12] Ref. 0966R/0966L - Turbohand Guide |
| [3] Zámek | [8] Upevňovací popruh | [13] Spoušť |
| [4] Bezpečnostní tlačítko | [9] Upevňovací spona | |
| [5] Bezpečnostní otvor | [10] Otvory pro popruhy | |

W1 - Orgánu kontrolující systém kvality

W2 - Organizace oprávněna uskutečnit zkoušku s označením EU je

J - PROVOZNÍ LIST

- | | | | |
|-----------------------|--------------------------|------------------|--------------------------------|
| 1. Model | 5. Datum prvního použití | měsíců | 12. Datum následující kontroly |
| 2. Sériové číslo | 6. Uživatel | 9. Datum | |
| 3. Měsíc a rok výroby | 7. Poznámka | 10. OK | |
| 4. Datum zakoupení | 8. Kontrola každých 12 | 11. Jméno/podpis | |

SLOVENSKI

SPLOŠNE INFORMACIJE

Koncern C.A.M.P. s svojimi lahкими in inovativnimi izdelki odgovarja na potrebe delavcev na višini. Izdelke načrtujemo, testiramo in proizvajamo v skladu s certificiranim sistemom kontrole kakovosti, ker vam želimo zagotavljati njihovo zanesljivost in varnost. Ta navodila so namenjena vašemu seznanjanju o uporabi izdelka prek njegove celotne življenjske dobe. **Zato ta navodila preberite in shranite.** Če jih izgubite, jih lahko snamete s spletnega mesta **www.camp.it**. Izjavo EU o skladnosti je mogoče prenesti s te spletne strani. Preprodajalec je dolžan izročiti navodila za uporabo v jeziku države, v kateri se izdelek prodaja.

UPORABA

To opremo smejo uporabljati le izurjene in usposobljene osebe ali osebe pod nadzorom izurjenih in usposobljenih oseb. Iz teh navodil se ne boste naučili tehnik dela na višini niti katere koli druge povezane dejavnosti; iz teh navodil se ne boste naučili tehnik plezanja, alpinizma ali drugih povezanih dejavnosti: preden uporabite to opremo, morate biti že ustrezno usposobljeni. Plezanje in druge dejavnosti, pri katerih je ta izdelek mogoče uporabiti, so potencialno nevarne dejavnosti. Nepravilna izbira ali uporaba ali nepravilno vzdrževanje tega izdelka lahko povzročijo poškodbe, hude rane ali smrt. Uporabnik mora biti zdravstveno sposoben ter sposoben skrbeti za svojo varnost in ukrepati v nevarnih situacijah. Pri sistemih varovanja pred padci je bistvenega pomena za varnost, da sta naprava ali sidrišče pravilno nameščena in da se delo opravlja na način, ki čimbolj zmanjša nevarnost padcev in višino morebitnega padca. Pred vsako uporabo preverite, da je pod uporabnikom na delovnem mestu prostor brez ovir (čistina), tako da v primeru padca ne pride do trčenja s tlemi, in da ni drugih ovir na liniji padca. Pas za zaščito pred padci je

edina sprejemljiva oprema za pritržitev telesa, ki sme biti uporabljena kot del sistema za zaščito pred padci. Izdelek se sme uporabljati le na način, ki je opisan v nadaljevanju. Izdelka se ne sme predelati. Za uporabo skupaj z drugimi izdelki velja, da morajo ti imeti ustrezne lastnosti in biti v skladu z evropskimi normativi (EN), pri čemer je treba upoštevati omejitve za vsak posamezni kos opreme. V teh navodilih so navedeni le nekateri primeri nepravilne uporabe. Primerov napačne uporabe pa je mnogo več in vseh ni mogoče navesti niti si jih predstavljati. Če je mogoče, naj ta izdelek pripada eni sami osebi.

VZDRŽEVANJE

Čiščenje tekstilnih in plastičnih delov: Operite izključno z mehko vodo in nevtralnimi milom (s temperaturo največ 30°C). Osušite naravno, ne izpostavljajte neposrednim virom toplote. **Čiščenje kovinskih delov:** Operite z mehko vodo in osušite. **Temperatura:** Izdelka ne izpostavljajte temperaturi nad 80°C. To bi lahko ogrozilo njegovo učinkovitost in varnost njegove uporabe. **Kemična sredstva:** Izdelek zavrzite, če pride v stik s kemičnimi reagenti, toplini in gorivi, ki bi lahko spremenili njegove lastnosti.

HRAMBA

Izdelek brez embalaže hranite v svežem in suhem prostoru, daleč od svetlobe in virov toplote, visoke stopnje vlažnosti, daleč od robov ali ostrih predmetov, korozivnih snovi in vseh drugih možnih povzročiteljev poškodb.

ODGOVORNOST

Podjetje C.A.M.P. spa oziroma distributer ne bosta priznala odgovornosti za poškodbe, rane ali smrt zaradi nepravilne uporabe izdelka ali zaradi predelave izdelka. Uporabnikova odgovornost je: da razume in upošteva navodila za pravilno in varno uporabo vsakega izdelka, ki je bil dobavljen od podjetja C.A.M.P. spa ali prek njega; da ga uporablja zgolj za dejavnosti, za katere je bil izdelan; in da izvaja vse varnostne postopke. Pred uporabo opreme premislite, kako bi v primeru nevarnosti izpeljali varno in učinkovito reševanje. Osebnost odgovorni za svoja dejanja in odločitve: ne uporabljajte te opreme, če niste sposobni sprejeti s tem povezanih nevarnosti.

GARANCIJA: 3 LETA

Ta izdelek ima 3 letno garancijo od datuma nakupa, ki velja za vse napake materiala ali izdelave. H garanciji ne spadajo: običajna obraba, modifikacije in predelave, malomarna hramba, korozija, poškodbe zaradi nezgod in malomarnosti ter načini uporabe, za katere ta izdelek ni namenjen.

SPECIFIČNE INFORMACIJE

NAVODILA ZA UPORABO

Področja uporabe

CAMP »Turbohand«, »Turbohand Pro«, »TurboChest«, »Solo 2« in »Lift« so priprave za reguliranje vrvi za industrijsko uporabo po standardu EN 12841:2006 Tip B (za vzpenjanje po delovni vrvi), in prižeme za alpinizem, certificirane po standardu EN 567:2013.

Ta izdelek je namenjen zaščiti in preprečevanju padcev z višine pri reševanjih, delih na višini, v alpinizmu, pri plezanju in ostalih vertikalnih športih, ki uporabljajo podobno tehniko.

Uporaba (splošne informacije)

Prižemo namestite na vrvi, kot kaže **sl.1**. Pri modelih Turbochest /Solo 2 je mogoča in opcijska uporaba priprave za izvlečenje [**13**]. Dvignjena roka znaka na proizvodu označuje smer zgorjnjega konca vrvi. Po namestitvi vselej preizkusite delovanje blokade, da se prepričate o pravilni položaju prižeme (**sl.2**). Vselej se prepričajte o pravilnem zaprtju vponke na luknji za pripenjanje [**2**] na telesu prižeme. Preverite, da zunanji elementi ne ovirajo pravilnega gibanja premičnih delov. Za vzpenjanje glej sl. 3; luknjo za pripenjanje vselej povežite s pasom prek kompatibilnih vrvi in/ali vponk. Če morate opraviti kratek spust, najprej prižemo potegnite gumba navzgor in s prstom sprostite čeljust [**3**], nato pa se spustite za zaželeno dolžino (ne premikajte varnostnega rahla [**4**] **sl.4**). Za preprečitev nehotene izmuznitve priprave Turbohand/Turbohand Pro/Solo 2 priporočamo, da v varnostno luknjo [**5**] vstavite vponko (sl. 5); vi pa se ne smete pripeti na varnostno luknjo. Pri vzpenjanju po vrvi je koristno uporabiti nožno zanko (**sl.8**). Nikoli se ne povzpnete nad sidrišče in pazite, da vrvi ne postane ohlapna (**sl.6**).

Na vrhah navedenega tipa in premera prižeme vzdržijo obremenitev vsaj 4 kN, vendar se ta vrednost lahko zmanjša v primeru obrabljenih ali poškodovanih vrvi; prižeme so namenjene obremenitvi s strani ene same osebe.

Obremenitev mora biti vselej vzporedna s smerjo vrvi. Uporaba na prečnihih zahteva večjo izkušenosn in je bolj problematična: bodite posebno pozorni.

Izogibajte se dinamičnim obremenitvam, ki bi lahko poškodovale vrv. Izogibajte se uporabi prižem na umazanih ali ledenih vrhah ali takšno uporabo kaj najbolj omejite: to lahko zelo zmanjša oziroma ogrozi vašo varnost. Prižem ne uporabljajte za samovarovanje. Prižeme je mogoče uporabljati v sistemih dviganja ali škripčevja (sl.9).

Ko priprav ne uporabljate, naj bodo njihove čeljusti zaprte, saj bi njihovi zobje lahko poškodovali drugo opremo.

TurboChest

TurboChest je prižema, zasnovana zlasti za pripenjanje na trebušno pripenjalno točko na pasu.

Glede pritrditve na pas glej sl.10. Luknjo za napenjalni trak [6] je treba uporabljati samo za ohranjanje prižeme v pravilnem položaju; ne uporabljajte je za nobeno drugo funkcijo, ki bi jo obremenjevala.

Turbohand Guide št. 0966L/0966R

Turbohand Guide [12] je standardna oprema za model Turbohand Pro, ki se jo lahko namesti na Turbohand, da se ohrani nadzor na vrvmu med vzpenjanjem. Za sestavljanje/razstavljanje glejte Sl. 11 in uporabite tesnila za navoje Loctite 243.

Uporaba v skladu z EN 12841/B (delo na vrvi)

Uporabljajte izključno polstatične vrvi, certificirane po standardu EN 1891 Tip A, s premerom med 10 in 13 mm (Med postopkom certificiranja so bile uporabljene naslednje vrvi: CAMP Titanium art.1756-1757-1758, Lithium art.2239-2240-2241, Chrome art.1760, Iridium art.2809-2810-2811-2812 in Arbpro 13 mm XDB12) (sl.7a).

Priporočljivo je, da je sidrišče nameščeno nad delovnim območjem. Poleg tega mora izpolnjevati zahteve iz standarda EN 795 in/ali imeti nosilnost 12 kN (jeklena sidrišča) oziroma 18 kN (tekstilna sidrišča).

Sidrna vrv ne sme zaiti proč od navpičnice; če se to zgodi, izvedite primerne previdnostne ukrepe, da se preprečijo nevarni učinki nihanja. Za povezavo prižeme uporabljajte vponke EN 362 (Tip B ali Q) in povezovalne vrvi EN 354 z maksimalno dolžino 1 m. Prižeme tipa B niso primerne za zaustavitve padca, zato je treba delovni vrvi, na kateri uporabljate prižemo, dodati še varovalno vrv s pripravo za varovanje pred padci, certificirano po standardu EN 12841 Tip A (sl.8). Uporabljajte kompletne sedežne pasove, certificirane tako po standardu EN 813 kot po standardu EN 361. Maksimalna obremenitev je navedena na oznaki na pripravi sami in v tabeli A.

Uporaba v skladu z EN 567 (plezanje, alpinizem in jamarstvo)

Uporabljajte polstatične vrvi, certificirane po standardu EN 1891 Tip A ali B s premerom med 8 in 13 mm; ali dinamične vrvi, certificirane po standardu EN 892 s premerom med 8 in 11 mm; ali vrvi EN 564 premera 8 mm (sl.7b). Za povezavo prižeme uporabite vponke EN 12275, zanke EN 566. Uporabljajte pasove v skladu s standardom EN 12277.

TURBOFOOT

Področje uporabe

CAMP TurboFoot (desna in leva) sta nožni prižemi za vzpenjanje po vrvi.

Namenjeni sta izključno vzpenjanju in ju je treba kombinirati z drugimi certificiranimi pripravami za vzpenjanje in/ali primernimi sistemi za varovanje pred padci. Nista primerni za nikakršno uporabo v smislu varovanja pred padci (sl.12).

Uporaba

Uporabljajte polstatične vrvi, certificirane po standardu EN 1891 Tip A ali B s premerom med 8 in 13 mm; ali dinamične vrvi, certificirane po standardu EN 892 s premerom med 8 in 11 mm; ali vrvi EN 564 premera 8 mm (sl.7b). Glede pravilne namestitve na čevelj glej sl.13. Za reguliranje glej sl.14: čim nižji položaj glede na čevelj

omogoča lažje vzpenjanje. Za namestitev vrv potisnite proti čeljusti navzdol (**sl.15a**), za odstranitev preprosto napravite odločen gib stopala nazaj (**sl.15b**). Izkušenim uporabnikom uspe vstaviti vrv zgolj s posebnim gibom stopala. Odvisno od uporabe (vrvni dostop, jamarstvo, alpinizem) je mogoče uporabljati eno pripravo TurboFoot na eni vrvi ali dve pripravi TurboFoot na dveh vrveh.

Na razpolago je nadomestni trak za zamenjavo obrabljenega traku (**sl.16**).

Oznaka

Uporabe prižeme TurboFoot ne ureja evropska Uredba (EU) 2016/425.

TURBOHAND-TURBOCHEST-TURBOFOOT: UPORABA V SISTEMU ŠKRIPCA Z BLOKADO

Prižemi Turbohand, Turbohand Pro, TurboChest in TurboFoot je mogoče uporabiti kot škripec z blokado: za dviganje materiala s težo do 50 kg. Tovrstna uporaba ni namenjena dviganju oseb: smrtno nevarno! Obratna uporaba ni mogoča: pri tovrstni uporabi nikoli ne premikajte varnostnega gumba **[4]**: obstaja nevarnost, da se tvor sname (**sl.17**).

Tovrstne uporabe ne ureja evropska Uredba (EU) 2016/425.

VZDRŽEVANJE

Po čiščenju namažite blokirni mehanizem s silikonskim mazivom.

Opozorilo: čiščenje in mazanje se priporočata po vsaki uporabi v morskem okolju.

PREGLED

Varnost uporabnikov je odvisna od stalne učinkovitosti in trajnosti opreme. Poleg običajnih vizualnih pregledov pred, med in po uporabi mora ta izdelek od datuma njegove prve uporabe na vsakih 12 mesecev pregledati kompetentna oseba. Datum prve uporabe in vseh nadaljnjih pregledov mora biti zabeležen na kontrolnem listu izdelka: to dokumentacijo hranite vso življenjsko dobo proizvoda za možnost kontrole in sklicevanja. Preveriti je treba čitljivost oznak izdelka.

Če je ugotovljena katera izmed naslednjih pomanjkljivosti, izdelka ne smete več uporabljati:

- prisotnost razpok na kateri koli komponenti,
- prisotnost trajnih deformacij na kateri koli komponenti,
- obraba delov, zaradi katere je presek tanjši za več kot 1 mm,
- prevelika obraba ali popolna odsotnost enega ali več zob,
- nepooblaščen predelave proizvoda (zvari, luknje ...),
- korozija, ki resno poškoduje površinsko plast kovine (ne izgine po lahnem drgnjenju s steklenim papirjem),
- slabo delovanje/zatikanje blokirnega mehanizma.

Če se na izdelku ali na kakšnem izmed njegovih delov vidijo znaki obrabe ali pomanjkljivosti, jih je treba zamenjati, tudi če gre zgolj za sum. Pri padcu se lahko vsak element, ki je del varnostnega mehanizma, poškoduje. Zato ga je treba vselej pregledati pred ponovno uporabo. Vsak izdelek, ki je utrpel hud padec, je treba zamenjati, ker obstaja možnost strukturnih poškodb, ki niso vidne s prostim očesom.

ŽIVLJENJSKA DOBA

Življenjska doba izdelka je neomejena, če ni prišlo do vzrokov za njegovo neustreznost in pod pogojem, da se od datuma prve uporabe vsaj enkrat na vsakih 12 mesecev opravi pregled in se rezultati pregleda zabeležijo na kontrolnem listu izdelka. Naslednji dejavniki pa lahko dobo uporabnosti proizvoda skrajšajo: intenzivna uporaba, poškodbe sestavnih delov proizvoda, stik s kemičnimi sredstvi, visoke temperature, odrgnine, ureznine, močni udarci, neupoštevanje navodil o uporabi in hrambi. Če sumite, da proizvod ne zagotavlja več potrebne varnosti, se posvetujte s podjetjem C.A.M.P. spa ali distributerjem.

TRANSPORT Izdelek zagavajate pred zgoraj navedenimi nevarnostmi.

X - OZNAKA

1. Ime opreme
2. Referenčna številka izdelka
3. Ime in naslov proizvajalca
4. Maksimalna dopustna obremenitev
5. Ustrežajoči standard in leto njegove objave
6. Tipi dovoljenih vrvi in njihov premer (sl.7)
7. Mesec in leto izdelave
8. Serijska številka
9. Preberite priročnik z navodili
10. Zgoraj
11. Spodaj
12. Znak skladnosti z evropsko uredbo (EU) 2016/425

13. Številka ustanove, ki nadzoruje izdelavo tega izdelka
14. Model je certificiran po standardu EAC (standard, ki velja v Rusiji, Belorusiji, Kazahstanu, Armeniji in Kirgizistan)

Y - SEZNAM IZRAZOV

- | | | |
|---------------------------|-------------------------------|---|
| [1] Telo prižime | [6] Luknja za napenjalni trak | [11] Trak za ojačitev |
| [2] Luknja za pripenjanje | [7] Vodila za drsenje vrvi | [12] Ref. 0966R/0966L - Turbohand Guide |
| [3] Celjust | [8] Pritrdilni trak | [13] Priprava za izvlečenje |
| [4] Varnostni gumb | [9] Pritrdilna zaponka | |
| [5] Varnostna luknja | [10] Reže za trak | |

W1 - Ustanova, ki nadzoruje izdelavo tega izdelka:

W2 - Pooblaščenca ustanova za EU-pregled tipa:

J - KONTROLNI LIST

- | | | | |
|---------------------------|-------------------------|----------------|--------------------------------|
| 1. Model | 5. Datum prve uporabe | mesecev | 12. Datum naslednjega pregleda |
| 2. Serijska številka | 6. Uporabnik | 9. Datum | |
| 3. Mesec in leto izdelave | 7. Opombe | 10. OK | |
| 4. Datum nakupa | 8. Pregled na vsakih 12 | 11. Ime/podpis | |

РУССКИЙ

ОБЩАЯ ИНФОРМАЦИЯ

Группа компаний CAMP удовлетворяет потребности работающих на высоте своими легковесными и инновационными продуктами. Они разработаны, испытаны и изготовлены в сертифицированной системе качества, гарантирующей надежную и безопасную продукцию.

Эти инструкции информируют вас о правильном использовании изделия в течение всего срока его службы. **Ознакомьтесь, поймите и сохраните данное руководство.** Если вы потеряли инструкции, вы можете скачать их с веб-сайта www.camp-russia.ru. Сертификаты соответствия стандартам вы можете также скачать на нашем сайте. При розничной продаже должны предоставляться инструкции по эксплуатации на языке страны, в которой продукт продается.

ИСПОЛЬЗОВАНИЕ

Данное оборудование должно использоваться только обученными и компетентными лицами. Или же пользователь должен находиться под непосредственным контролем обученного и компетентного лица. Эта инструкция не научит вас альпинизму, скалолазанию или какой-либо другой подобной деятельности; вы должны получить квалифицированные инструкции перед использованием данного изделия. Альпинизм и любые другие виды деятельности, связанные с использованием данного оборудования опасны по своей природе. Последствиями неверного выбора, неправильного использования или плохого обслуживания

оборудования могут стать причиной ущерба, серьезные травмы или смерть. Пользователь должен быть с медицинской точки зрения способен контролировать свою собственную безопасность и любые возможные чрезвычайные ситуации. Для систем защиты от падения важно, чтобы устройство или точка закрепления (анкерная точка) всегда правильно располагались и работа выполнялась таким образом, чтобы риск падения сводился к минимуму, а если падение всё-таки произойдет – минимизировалась высота такого падения. Контролируйте необходимое свободное пространство ниже пользователя на рабочем месте и перед каждым использованием, чтобы в случае падения – не произошло столкновение пользователя с землёй или каким-либо препятствием на пути падения. В системах остановки падения (ГОСТ Р EN 363) допустимо использовать только полную обвязку (страховочную привязь) (ГОСТ Р EN 361). Изделие должно использоваться только в соответствии с инструкцией изготовителя и никакие изменения к этой инструкции не могут быть внесены. Изделие может быть использовано в сочетании с любыми другими подходящими изделиями с соответствующими спецификациями и соответствующими EN (ГОСТ) стандартами, с учетом ограничений каждого из изделий по отдельности. Эта инструкция описывает примеры неправильного использования данного изделия. Обратите внимание, что невозможно показать или представить все неправильные способы использования, и поэтому это изделие следует использовать только так, как указано изготовителем в данной инструкции. Если возможно, это изделие следует закрепить за отдельным пользователем как персональное.

ОБСЛУЖИВАНИЕ

Очистка текстильных и пластиковых деталей: промыть в чистой воде с нейтральным моющим средством (макс. температура воды 30°C) и высушить естественным путем, вдали от прямых источников тепла. *Очистка металлических деталей:* прополоскать в чистой воде, а затем высушить. *Температура:* Не подвешивайте изделие воздействию температур выше 80°C, чтобы не повлиять на его характеристики. *Химическое воздействие:* немедленно выведите изделие из эксплуатации, если оно вступило в контакт с химическими веществами /реагентами, растворителями или топливом, что могло повлиять на его характеристики.

ХРАНЕНИЕ

Хранить оборудование следует неупакованным (в расправленном виде) в прохладном, сухом, темном месте; вдали от источников света, источников тепла, высокой влажности, острых кромок и коррозионно - опасных веществ, а также других возможных причин повреждения или износа.

ОТВЕТСТВЕННОСТЬ

Компания S.A.M.P. spa или дистрибьютор не несет никакой ответственности за причинение ущерба, травмы или смерть в результате неправильного использования или изменений (самостоятельной модификации) продукции компании CAMP Safety. Обязанностями самого пользователя всегда является: понимание и соблюдение инструкций по правильному и безопасному использованию любого из продуктов компании CAMP; использование этого продукта только по его прямому назначению для целей, для которых он предназначен; исполнение всех надлежащих процедур безопасности. Перед использованием оборудования вы должны сами предпринять все необходимые шаги для ознакомления с методами спасения при возникновении чрезвычайной ситуации. Вы лично принимаете на себя все риски и несете ответственность за свои действия и решения: если вы не способны или не можете принять на себя эти риски и ответственность – не используйте данное оборудование.

3 ГОДА ГАРАНТИИ

Этот продукт имеет гарантию от любого дефекта материалов или производства в течение 3 лет с даты покупки. Гарантия не распространяется на: нормальный рабочий износ; модификации или изменения; неправильное хранение; коррозию; ущерб в результате несчастного случая или небрежности; использование не по назначению.

ИНФОРМАЦИЯ ОБ ИЗДЕЛИИ

ИНСТРУКЦИИ ПО ЭКСПЛУАТАЦИИ

Область применения

CAMP "Turbohand", "Turbohand Pro", "TurboChest", "Solo 2" and "Lift" являются веревочными зажимами (устройствами позиционирования на канатах), сертифицированными по стандарту EN 12841:2006 тип В для промышленного использования, а также по стандарту EN 567:2013 для спортивного использования.

Данный продукт предназначен для использования в целях обеспечения защиты и для предотвращения рисков падения с высоты при выполнении спасательных операций, проведении работ на высоте, в альпинизме, при совершении крутых подъемов и в прочих видах спорта, где используются аналогичные техники подъема по вертикали.

Эксплуатация (общая информация)

Установите зажим на веревку, как это показано на **рис.1**. Для Turbochest /Solo 2 возможно использование язычка **[13]**, оно опционально. Нарисованная на корпусе изделия фигурка человека с поднятой рукой указывает направление работы устройств. После установки всегда проверяйте правильность вщелкивания (**Рис.2**). Всегда проверяйте муфту карабина, вщелкнутого в крепежное отверстие **[2]** корпуса зажима **[1]**. Убедитесь, что посторонние предметы не препятствуют работе подвижных частей зажима. Принцип работы на подъеме описан на **Рис.3**; всегда используйте совместимые карабины и/или веревки для крепления зажимов к привязи. Для коротких спусков сначала немного продвиньте зажим по веревке, а потом нажмите на кулачок **[3]** пальцем и спустите зажим по веревке (не трогая защелку зажима **[4]**) **рис.4**. Для предотвращения случайного выщелкивания устройств Turbohand/Turbohand Pro/Solo 2 рекомендуется устанавливать дополнительный карабин в страховочное отверстие **[5]** (**рис.5**). Не вщелкивайтесь в эти отверстия для подъема. При подъеме полезно использовать ножную педаль (**рис.8**).

Никогда не поднимайтесь выше анкерной точки и избегайте появления слабны (провиса) веревки (**рис.6**). Нагрузка, которую выдерживают веревочные зажимы, зависит от диаметра веревки, но не превышает 4кН и может снизиться, если веревка изношена или повреждена. Зажимы рассчитаны на вес только одного человека. Нагрузка должна прикладываться строго параллельно направлению веревки. Соствление перестежек представляет собой сложную задачу и требует опыта: отнеситесь к этому с особым вниманием. Избегайте динамических рывков, которые могут повредить веревку. Избегайте или сократите к минимуму использование зажимов на грязных или обледенелых веревках: это может быть небезопасным. Не используйте зажимы в качестве самостраховки. Зажимы могут быть использованы при построении подъемных систем (**рис.9**).

Когда устройство не используется, держите кулачок в закрытом положении, чтобы не повредить другое снаряжение острыми зубчиками.

TurboChest

TurboChest является зажимом, специально разработанным для присоединения к брюшной точке крепления.

Для правильного закрепления на привязи смотрите **рис.10**. Верхнее отверстие **[6]** служит только для поддержки зажима в правильном положении: не прикладывайте к нему никакой другой нагрузки.

Turbohand Guide Арт.0966L/0966R

Turbohand Guide **[12]** это входящая в состав Turbohand Pro деталь, которая может быть установлена на Turbohand с целью улучшить направление скольжения во время подъема. Снятие/установка показаны на **рис.11**, используйте фиксатор резьбы Loctite 243.

Использование по стандарту EN 12841/B (Веревоочный доступ)

Всегда используйте статические веревки (канаты) сертифицированные по стандарту EN 1891 (ГОСТ Р EN 1891) тип А диаметром от 10 до 13 мм (В процессе сертификации использовались следующие модели веревок: CAMP Titanium Арт.1756-1757-1758, Lithium Арт.2239-2240-2241, Chrome Арт.1760, Iridium Арт.2809-2810-2811-2812 и Arpro 13 мм XDB12) (**рис.7а**).

Анкерная точка крепления должна располагаться непосредственно над рабочей зоной и удовлетворять требованиям стандарта EN795 и/или иметь подтвержденную прочность 12 кН (металлические анкера) или 18 кН (текстильные анкерные устройства). Рабочая линия не должна отклоняться от вертикали; если это происходит, примите адекватные меры для избегания эффекта маятника. Для присоединения зажимов используйте стропы, сертифицированные по стандартам EN 362 (ГОСТ Р EN 362) (тип В или Q) и EN 354 (ГОСТ Р EN 354) длиной не более 1 м. Зажимы типа В не рассчитаны на удержание срыва, поэтому рабочая линия должна быть дублирована страховочной линией с использованием страховочных устройств, сертифицированных по стандарту EN 12841 (ГОСТ Р EN 12841) тип А (**рис.8**). Используйте полную страховочную привязь, сертифицированную по стандартам EN 361 (ГОСТ Р EN 361) и EN 813 (ГОСТ Р EN 813). Максимально допустимый вес нанесен на корпусе устройства и приведен в **Таблице А**.

Использование по стандарту EN 567 (спортивный альпинизм, спелеология)

Используйте статические веревки, сертифицированные по стандарту EN 1891 (ГОСТ Р EN 1891) тип А или В диаметром от 8 до 13 мм или динамические веревки, сертифицированные по стандарту EN 892 диаметром от 8 до 11 мм или стандарту EN 564 диаметром 8 мм (**рис.7б**). Для прикрепления зажимов используйте карабины, сертифицированные по стандарту EN 12275 и пелти, сертифицированные по стандарту EN 566. Используйте страховочные системы, сертифицированные по стандарту EN 12277.

TURBOFOOT

Область применения

CAMP TurboFoot (правый и левый) являются ножными зажимами для веревки.

Предназначены исключительно для подъема по веревке. Должны использоваться в сочетании с подходящими страховочными системами. Не подходят для выполнения каких-либо страховочных функций (**рис.12**).

Эксплуатация

Используйте статические веревки, сертифицированные по стандарту EN 1891 (ГОСТ Р EN 1891) тип А или В диаметром от 8 до 13 мм или динамические веревки, сертифицированные по стандарту EN 892 диаметром от 8 до 11 мм или стандарту EN 564 диаметром 8 мм (**рис.7б**). Правильная установка зажима на ботинку показана на **рис.13**. Регулировка на **рис.14**: чем ниже закреплен зажим, тем удобнее осуществлять подъем. Веревок вставляется в зажим простым нажатием на кулачок (**рис.15а**). Для быстрого снятия можно без помощи рук осуществить движение ногой назад и в бок (**рис.15б**). Опытные пользователи смогут также вставлять веревку в зажим без помощи рук. В зависимости от техники приемов (веревочный доступ, альпинизм, спелеология) можно использовать TurboFoot на одинарной веревке или два устройства TurboFoot на двух веревках. Износившиеся ремешки возможно заменить новым комплектом (**рис.16**).

Маркировка

Использование зажима TurboFoot не регламентировано Европейским Стандартом (EU) 2016/425.

TURBOHAND-TURBOCHEST-TURBOFOOT: ИСПОЛЬЗОВАНИЕ В КАЧЕСТВЕ БЛОК-РОЛИКА С ЗАЖИМОМ

Turbohand, Turbohand Pro, TurboChest и TurboFoot могут использоваться как блок-ролик с зажимом только для подъема грузов массой менее 50 кг. Такое использование не допускается для подъема людей: смертельно опасно! Выдача веревки под нагрузкой невозможна: не трогайте защелку зажима [4] в этом режиме чтобы избежать падения груза (**рис.17**).

Этот вариант использования не соответствует Европейским Стандартам (EU) 2016/425.

УХОД

Смазывают механизм смазками на силиконовой основе. Это следует делать после очистки. Важно: чистка и смазка рекомендуются после каждого использования в морской среде.

ДЕТАЛЬНАЯ ПРОВЕРКА

Безопасность пользователей зависит от работоспособности и прочности оборудования. В дополнение к обычным проверкам перед каждым использованием (а также во время использования и после него), этот продукт должен проверяться компетентным лицом каждые 12 месяцев, начиная с даты первого использования; даты этой и последующих проверок должны быть записаны в паспорте продукта (журнале учета). Сохраняйте эти записи для проверок и сылок на протяжении всего срока службы устройства. Проверяйте читаемость маркировки изделия. В случае наличия одного из следующих дефектов, изделие должно быть немедленно выведено из эксплуатации:

- Трещины на любой из деталей,
- Деформация любой из деталей,
- частичный износ металла глубиной более 1 мм,
- полное истирание или поломка одного и более зубчиков,
- Несанкционированная изготовителем модификация изделия (сварка, сверление, и т.д.),
- глубокая коррозия серьезно изменяет состояние поверхности металла (не исчезающая после легкого трения наждачной бумагой),
- неисправность/заклинивание устройства.

Любой продукт или компонент, обнаруживающий какой-либо дефект или износ, или просто вызывающий сомнения, должен быть выведен из эксплуатации незамедлительно. Каждый элемент, являющийся частью системы безопасности, может быть поврежден во время падения и поэтому всегда подлежит проверке перед продолжением использования. Не используйте изделие после сильного падения, потому что оно могло получить повреждения, даже если не наблюдается внешних признаков поломки.

СРОК СЛУЖБЫ

Срок службы изделия не ограничен, если не появляется какой-либо из дефектов и при условии выполнения периодических проверок, как минимум один раз в 12 месяцев с даты первого использования и записи результатов проверок в паспорте изделия (журнале учета). Следующие факторы, могут сократить срок службы изделия: интенсивное использование, повреждения компонентов изделия, контакты с химическими веществами, высокая температура, абразивный износ, царапины, сильные удары, несоблюдение рекомендаций по обслуживанию и хранению. Если возникли подозрения, что продукт более не является безопасным и надежным – пожалуйста, обратитесь в компанию S.A.M.P. spa или дистрибьютору.

ТРАНСПОРТИРОВКА Следует защитить изделие от перечисленных выше рисков.

X - МАРКИРОВКА

1. Название устройства

2. Ссылки на изделие

3. Название и адрес производителя

4. Максимальный вес пользователя

5. Соответствующий стандарт и год его публикации

6. Допустимые типы и диаметры веревки (рис.7)

7. Год и месяц производства

8. Серийный номер

9. Необходимо ознакомиться с инструкцией перед использованием

10. Верх

11. Низ

12. Маркировка о соответствии Европейским Нормам (EU) 2016/425

13. Организация, осуществляющая контроль за производством

14. Модель сертифицирована в соответствии с требованиями таможенного союза ЕАС (Россия-Беларусь-Казахстан-Армения-Киргизия)

Y - СОСТАВНЫЕ ЧАСТИ

[1] Корпус зажима	[6] Отверстие для поддержки	[11] Усиление ленты
[2] Крепежное отверстие	[7] Ролики	[12] Ref. 0966R/0966L - Turbohand Guide
[3] Кулачок	[8] Крепежная лента	[13] Язычок
[4] Зашелка	[9] Крепежная пряжка	
[5] Страховочные отверстия	[10] Прорези для ленты	

W1 - Организация, осуществляющая контроль за производством
W2 - Лаборатория, проводившая испытания по стандартам EU

J - БЛАНК ОСМОТРА

1. Model	4. Datum kupnje	8. Kontrola svakih 12 mjeseci	11. Ime/Potpis
2. Serijski broj	5. Datum prve uporabe	9. Datum	12. Datum sljedeće kontrole
3. Mjesec i godina proizvodnje	7. Napomene	10. U REDU	

漢語

总结

C.A.M.P.集团为满足高空作业人员的需求推出轻便而又创新的产品。这些产品的设计、测试和制造都确保在经认证的质量体系内实现，确保产品可靠而安全。本说明书用于指导在产品的整个寿命期间如何正确使用：**请认真阅读、理解并妥善保存本说明**。如果意外丢失，可到网站www.camp.it下载说明书。符合欧盟规章的声明可从本网站上下载。零售商应提供产品出售的所在国家语言的说明书。

使用方法

本产品只能由经过训练的合格人员使用，或者在经过训练的有经验的的人的指导监督下使用。阅读本说明书并不能掌握高空作业的技术，或者任何其他与此有关的活动。本产品的使用说明中不包含对攀岩、登山以及任何其它相关运动的技巧说明。您必须在使用本设备之前已经接受过适当的培训。攀岩以及其它需使用本产品的运动皆具有潜在危险性。对产品不正确的选择、使用和保养有可能造成损失，导致受伤甚至死亡。使用者应具备资格以及检查其安全性的能力，并能够处理紧急情况。对于防坠落系统，为确保安全，设备或锚定点必须始终正确定位，所有工作必须保证将坠落风险和坠落高度降至最低。每次使用本品之前要在作业地点检查使用者下方的自由空间，以保证发生坠落时不会撞击到地面，且下坠路径上没有其他障碍物。防坠落安全带是在防坠落系统中唯一可用的身体托举装置。使用者必须严格按照下述说明使用本产品，并禁止对产品擅自修改。在与其它装备配合使用时，必须选用性能相适应并符合欧洲标准（EN）的装备，并应考虑到整套装备中单个组件的极限。在使用说明中我们列举了一些有代表性的对产品错误使用的例子，但是在实际运用中存在着众多其它错误运用的实例，我们在此不可能一一列举。如有可能，应将本产品视为个人专用的攀登装备。

养护

织物部分和塑料部分的清洁：请只用清水和中性肥皂进行清洗（水温不要超过30°C），然后置于远离高温热源处自然晾干。

金属部分的清洁：用清水清洗，然后擦干。

温度：将本产品保持在80°C以下，以避免影响产品的性能和安全保护能力。

化学制品：如果产品与化学制品、溶剂或汽油发生接触，有可能对产品的性能产生影响，因此请不要继续使用产品。

保存

脱去包装的产品的存放地点应该凉爽干燥、远离光照和热源、远离高湿度和腐蚀性物质、远离边角和锐器以及其它有

可能对产品造成损坏的因素。

责任

C.A.M.P.股份公司或经销商对由于使用不当或对产品擅自修改而造成的损失、伤害或死亡概不负责。对于C.A.M.P.股份公司或者其经销商提供的各种产品，使用者有责任了解产品的使用方法，并按照说明书对产品进行正确和安全地使用，仅限于在产品的设计用途范围内使用，并实施全部的安全保证步骤。使用之前，应做好在紧急情况下进行救助的准备，并确保产品处于足以安全有效实施救助工作的状态。每个人应对自己的行为 and 决定负责，如果您不能承担风险，请不要使用本产品。

3年保修

本产品自购买之日起3年保修，可保修材料或制造的任何缺陷。以下情况不属于保修范围：正常的使用损耗、不正确的保存、腐蚀、由于意外事故或疏忽造成的损坏、在产品的用途范围之外使用所造成的损坏。

产品说明

使用说明

应用范围

CAMP® Turbohand™, “Turbohand Pro”、“TurboChest”、“Solo 2”和“Lift”是根据EN12841:2006规定B型（作业绳上升器）认证的工业用作业绳索调节器装备，以及根据EN567:2013标准认证的登山攀岩运动用的卡绳器。

该产品是用来在救援、高处作业、登山运动、攀爬以及其他使用类似技术的垂直运动中保护并预防从高处坠落的危险。

使用方法 (总述)

如图1所示在绳子上加入卡绳器。对于Turbochest/Solo 2可以选择使用拉条 [13]。产品上标记的参考上升臂指明绳子上未端的方向。安装后总是要进行一次卡绳测试以便确认加入朝向正确 (图2)。总是要确认卡绳器结构[1]的连接孔[2]上的锁扣已正确关闭。确认外物不会阻碍活动部件的正确移动。要上升请参见图3；总是要把连接孔通过兼容的挽索及/或锁扣连接到相应的安全背带上。如果需要短距离下降首先要将卡绳器微微地向上带起，用手指解开凸轮[3]然后下降到想要的长度（不要动安全按钮）[4]图4。为了避免Turbohand/Turbohand Pro/Solo 2意外脱开，建议在安全孔中加入一个锁扣[5] (图5)，为了上升请不要连接到安全孔上。在上升中使用一条脚踩圈是很有用的 (图8)。绝对不要上升到固定点上，也要避免绳子出现弯曲松弛 (图6)。

要求的直径和类型的绳子上的卡绳器的拉力，至少是4kN，如果绳子磨损/损坏时拉力就会减小；卡绳器只能承受一个人的重量。必须总是与绳子的方向平行负重。横向攀登的用途要求具备丰富的经验，而且会有更多使用的问题：要特别小心注意。避免会损坏绳子的活动刺激。避免或尽量不使用弄脏或结冰的绳子上的卡绳器；安全性能减小或缺失。不要为了一人攀登而使用卡绳器。可以在抬起或者滑轮系统上使用卡绳器 (图9)。不使用时，请保持装备的凸轮关闭，因为这些卡齿可能会损坏其他的配备。

TurboChest

TurboChest是一个卡绳器，专门为了连接到一个安全背带的腹部连接用途而设计的

要安装在安全背带上请参见图10。拉紧带用孔[6]只是要让卡绳器正确保持在位置上才使用；不要为了任何其他的重用途而使用之。

Turbohand Guide 第0966L/0966R号

Turbohand Guide [12] 在Turbohand Pro上进行了原版安装，也可以安装在Turbohand上，为的是在上升期间保持绳索得以引导。组装/拆卸请参见图11，请使用Loctite 243的螺纹紧固胶。

EN12841/B型 (绳上作业) 用途

请只使用EN1891 A型认证的半静力绳索，直径在10至13毫米之间（在认证过程中使用了下列的绳索：CAMP Titanium 1756-1757-1758型、Lithium 2239-2240-2241型、Chrome 1760型、Iridium 2809-2810-2811-2812型、Arbro 13 mm XDB12）(图7a)。

锚定点应当优先放置在作业区的上方，并且应当符合EN 795规章的要求，并/或具有（金属类锚定）12 kN 或（纺织类锚定）18 kN的阻力。

固定绳不应从垂直方向偏移轨道，反之，要注意预防以避免出现摆动效应的危险。为了连接卡绳器请使用EN 362（B型或Q型）锁扣和最长为1米的EN 354 挽索。

B型卡绳器不适用于停止坠落，所以对于使用卡绳器的作业绳索应当搭配一条包括一个EN12841 A型（图8）认证的防坠落装备的安全绳。请使用EN 813和EN 361认证并裹住腿部的完整安全背带。应用的最大负重标明在装备的贴标签和A表上。

EN 567（攀岩、登山和洞穴探险）用途

使用EN 1891 A型或B型认证并且直径在8至13毫米之间的半静力绳索；或者EN 892认证并且直径在8至11毫米之间的动力绳索；或者直径为8毫米的EN 564挽索（图7b）。为了连接卡绳器请使用EN 12275锁扣，EN566环。请使用EN 12277标准的安全背带。

TURBOFOOT

应用范围

CAMP TurboFoot（右和左）是为了用脚在绳子上上升所使用的卡绳器装备。只用于上升，与认证的上升装备及/或合适的防坠落系统相配。不适用于进行防坠落的任何安全功能（图12）。

使用方法

使用EN 1891 A型或B型认证并且直径在8至13毫米之间的半静力绳索；或者EN 892认证并且直径在8至11毫米之间的动力绳索；或者直径为8毫米的EN 564挽索（图7b）。

要正确安装到鞋子上，请参见图13。要调整请参见图14：鞋子上的位置越低，越能得到更好的上升效率。

要安装就把绳索贴着凸轮向下按（图15a），解锁只需要脚向后突然移动即可（图15b）。有经验的用户能采用脚的专门移动动作来自动加入绳索。根据不同的应用（在绳索上移动、洞穴探险、登山）可以只在一条绳索上使用一条TurboFoot或在两条绳索上使用两条TurboFoot。

还可提供一个替换配件，用于更换磨损后的带子（图16）。

标记

TurboFoot的使用不属于2016/425欧盟（UE）规章的内容。

TURBOHAND-TURBOCHEST-TURBOFOOT：卡绳器滑轮用途

可以使用Turbohand, Turbohand Pro, TurboChest和TurboFoot作为卡绳器滑轮只用来抬起重量最大为50公斤的材料。这种用途不能用来抬起人体：有死亡的危险！往下放是绝对不允许的：绝对不要在这种用途中乱动安全按钮[4]，有可能导致负重物脱开的危险（图17）。

这种用途不属于2016/425欧盟（UE）规章的内容。

养护

清洁后请使用硅氧树脂为主的润滑剂来润滑卡绳装备。

注意：每次在海洋环境下使用后都建议进行清洁和润滑。

年检

使用者的安全是由装备的持续功效和耐用性决定的。除了之前的可见常规检查外，在每次使用期间和之后，都应由一位具备资质的人员进行检验，从第一次使用产品算起频率为12个月；必须在产品的年检表上记录此检验日期以及其后的检查。保存好文件以便在产品的整个寿命期间进行查阅和参考。检查产品上的各个标记是否清晰可辨。

在出现以下缺陷之一时，不可使用本产品：

- 任何元件上有裂纹，
- 任何部件上出现永久变形，

- 厚度消耗大于1毫米的部件磨损,
- 一个或多个卡齿过分磨损或完全断裂,
- 对产品进行未经授权更改(焊接, 钻孔...),
- 严重影响金属表面状态的腐蚀(用砂纸轻微打磨后仍不消失),
- 卡绳装备运作失灵/卡住.

如果本产品或者其中的某个部位出现磨损或损坏的迹象, 即使仅存有怀疑且很不确定也必须进行更换。在坠落过程中每个与保证人身安全相关的部件都有可能受到损坏, 因此再次使用之前必须要进行检查。经受了严重冲坠的产品应予以更换, 因为有可能受到了肉眼难以发现的结构性损坏。

使用寿命

如果没有原因导致产品不可用, 且自首次使用本品后每12个月定期检查, 并将结果记录到产品的年检表上, 那么本产品的使用寿命就无限。

然而以下因素会减少产品的使用寿命: 使用频繁、产品部件的损坏、与化学成分接触、高温、摩擦、切割、剧烈碰撞以及使用和保存不当。如果怀疑产品不能继续提供必要的安全保护, 请与C.A.M.P.股份公司或者经销商及时取得联系。

运输

对产品予以适当保护, 避免发生上述对产品可能造成损坏的情况。

X - 标记

- | | | |
|---------------------|-----------------------|--|
| 1. 设备名称 | 7. 生产年月 | 规章的标志 |
| 2. 产品参考号 | 8. 序列号 | 13. 检查产品制造的机构编号 |
| 3. 制造商名称及地址 | 9. 阅读使用说明 | 14. 型号有EAC (俄罗斯- 白俄罗斯- 哈萨克斯坦 - 亚美尼亚 - 吉尔吉斯) 认证 |
| 4. 最大承重 | 10. 上方 | |
| 5. 参考标准和出版年份 | 11. 下方 | |
| 6. 可用绳索的类型和直径 (图 7) | 12. 符合2016/425欧盟 (UE) | |

Y - 各部位名称

- | | | |
|-----------|-----------|---|
| [1] 卡绳器结构 | [6] 拉紧带用孔 | [11] 加固带 |
| [2] 连接孔 | [7] 滑动滑轮 | [12] Ref. 0966R/0966L - Turbohand Guide |
| [3] 凸轮 | [8] 固定带 | [13] 拉索 |
| [4] 安全按钮 | [9] 固定扣 | |
| [5] 安全孔 | [10] 带用缝孔 | |

W1 - 检查产品制造的机构

W2 - EU标准的指定认证机构

J - 使用寿命卡

- | | | | |
|---------|-----------|---------------|------------|
| 1. 型号 | 4. 购买日期 | 7. 备注 | 10. 合格 |
| 2. 编号 | 5. 首次使用日期 | 8. 每 12个月定期年检 | 11. 姓名/签字 |
| 3. 生产年月 | 6. 使用者姓名 | 9. 日期 | 12. 下次年检日期 |

한국어

일반 설명서

C.A.M.P. 그룹은 가법고 혁신적인 제품을 통해 높은 곳에서 일하는 작업자가 필요로 하는 것을 제공합니다. 신뢰할 수 있고 안전한 제품을 공급하기 위해, 품질을 인증 받은 시스템 내부에서 설계, 검증 및 제조하였습니다. 이 취급

설명서는 제품 수명이 유지되는 동안 제품을 정확한 방법으로 사용하도록 정보를 제공하는 것을 목표로 합니다. 이 **취급 설명서를 읽고, 이해하고, 지키십시오.** 취급 설명서를 분실했을 경우 웹사이트 www.camp.it에서 언어 옵션으로 웹사이트에서 EU 적합성 선언을 내려받을 수 있습니다. 판매자는 제품이 판매된 해당 국가 언어로 쓰인 사용 안내서를 제공해야 합니다.

사용

이 제품은 훈련을 받은 사람이거나 해당자격이 있는 사람, 혹은 이런 사람의 감독하에서만 사용할 수 있습니다. 이 취급 설명서를 통해 높은 곳에서 하는 작업 또는 그와 관련된 다른 모든 활동에 필요한 기술을 익힐 수는 없습니다. 이 설명서에는 암벽등반이나 산악등반 혹은 기구와 관련된 스포츠 기술에 대한 설명은 없으므로 이 기구를 사용하려면 이미 사용용도를 알고 있어야 합니다. 그러므로 이 장비를 활용하기 전에 적합한 훈련 과정을 거쳐야만 합니다. 암벽 등반과 같이 이 기구를 사용하는 스포츠는 위험을 초래할 수 있습니다. 기구를 잘못 선택했거나 잘못 사용했을 때 혹은 기구를 잘못 정비했을 때는 사고, 위험한 부상이나 죽음을 초래할 수 있습니다. 사용자는 의학적으로 적합한 건강 상태여야 하며 자신의 안전을 점검하고 비상 상황을 관리할 수 있는 능력을 갖추어야 합니다. 추락방지 시스템을 위해, 장비 또는 앵커 위치를 정확한 방식으로 선정하고 추락 위험과 추락 높이를 최소화하는 방식으로 작업을 수행하는 것이 안전을 위해 필수적입니다. 사용자가 작업하는 장소의 아래쪽에 비어 있는 상태인지 확인하며, 매번 사용하기 전에 추락 시 지면에 충돌할 가능성을 제거하고 추락 범위 안에 기타 장애물이 없도록 잘 점검하십시오. 추락방지 안전벨트는 추락방지 시스템에서 사용하기에 적합한 유일한 신체 결박 장비입니다.

이 기구는 밑에 열거한 사용방법 설명대로 사용되어야 하며 절대로 함부로 손을 대서는 안됩니다. 다른 부품과 함께 이용할 때는 유럽연합 법 (EN)의 합격품이어야 하며 각각의 부품들마다 한정된 능력이 있으므로 여기에서 법에서 지정한 칼리버를 갖춘 부품이어야만 합니다. 이 설명서에서는 부적합한 사용의 예를 들었는데 그 외에 무수히 많은 부적합 사례가 있을 수 있습니다. 사람을 다루듯이 조심하여 다루십시오.

정비

전이나 플라스틱으로 된 부분에 대한 세척: 중성세제와 물만으로 (최대 온도30°C) 닦고 직접 열을 쬐지 말고 자연스레 말리십시오.

메탈로 된 부분에 대한 세척: 물로 닦고 말리십시오.

온도: 제품은 80°C 이하에서 보관해야만 제품의 안전과 효능을 손상시키지 않습니다.

화학제품: 제품에 화학제품, 솔벤트, 휘발유등이 떨어졌을때는 제품의 고유능력을 손상시킬 수 있습니다.

보관

제품은 시원하고, 빛이나 열을 직접 쬐지 않은 장소에, 습기가 많은곳을 피하고 끝이 뾰족한 물건등과 제품을 상하게 하는 물질이나 해를 끼칠 수 있는 물건에서 멀리 피해 보관하십시오.

책임

제품을 이해하고 올바르게 사용하며 이제품을 사용할수 있는 스포츠에만 사용하고 올바른 순서를 따르는 것은 사용자의 의무입니다. 올바르게 사용하지 않은것에는 C.A.M.P spa 회사나 대리점에서는 책임을 지지 않습니다. 이 기구는 비상용 안전 기구처럼 안전하고 효과적으로 사용되어야 합니다. 여러분의 판단과 행동에 전적으로 책임이 있으므로 위험을 초래할수 있는 상황에서는 이 제품을 사용하지 마십시오.

3년 책임보상

이 제품의 모든 소재 또는 제조상의 결함에 대한 품질 보증은 구매일로부터 3년간 유효합니다. 사용으로 인해 생긴 마모, 제품을 임의로 수리한것, 잘못 보관을 했거나, 부식, 과실로 생긴 사고로 인한 손상과 제품을 원래 목적으로 사용하지 않은것에서는 책임을 지지 않습니다.

제품 설명

사용 설명

적용 분야

CAMP "Turbohand", "Turbohand Pro", "TurboChest", "Solo 2", "Lift"는 EN 12841:2006 B 유형(작업 로프용 등강 장비) 규정에 따라 인증 받은 산업용 로프 제어 장치이며, EN 567:2013 규정에 따라 인증받은 산업용 등강기입니다.

이 제품은 구조, 고공 작업, 등반 및 유사한 기술을 사용하는 기타 버티컬 스포츠를 할 때 추락 위험으로부터 보호하고 방지하기 위해 사용하는 것입니다.

사용 (일반 정보)

그림1에 표시된 대로 로프에 등강기를 설치하십시오. Turbochest/Solo 2의 경우 풀러**[13]** 사용이 가능하며 옵션으로 선택할 수 있습니다. 제품에 마킹된 로프 둘레를 표시는 로프의 위쪽 끝 방향을 가리킵니다. 장치를 설치한 후에는 항상 장치 삽입 방향이 올바르게 확인하기 위해 장치의 잠금 성능을 테스트해보십시오 (**그림2**). 등강기 구조물 **[1]**의 연결 구멍**[2]**에 결합된 연결장비가 잘 잠겼는지 항상 확인하십시오. 외부 요소로 인해 움직이는 부분이 정확하게 동작하는 데 방해가 되지 않는지 확인하십시오. 진행은 **그림3**을 참조하십시오. 항상 적합한 랜야드 및/또는 연결장비를 활용하여 연결 구멍을 안전벨트에 연결하십시오. 짧은 거리를 하강해야 할 경우 우선 등강기를 약간 위쪽으로 옮기고, 손가락으로 캠**[3]** 잠금을 해제하여 원하는 거리만큼 내려오십시오. (안전 버튼**[4]**을 작동하지 마십시오.) **그림4**. Turbohand/Turbohand Pro/Solo 2가 예기치 않게 풀어지는 것을 방지하기 위해 안전 구멍에 연결장비를 연결하도록 권장하며, 진행을 위해 안전 구멍에 연결하지는 마십시오. 진행 중 발 받침대를 활용하면 도움이 됩니다(**그림8**).

확보 지점 위쪽으로 절대로 올라가지 말고 로프가 느슨해지지 않도록 하십시오(**그림6**).

지정된 지름 및 유형의 작업 로프 등강기 강도는, 최소 4kN이며 로프가 마모/손상된 경우 강도가 감소할 수 있습니다. 이 등강기는 한 사람의 무게를 지탱하도록 설계되었습니다.

하중은 항상 로프 방향과 평행하게 적용되어야 합니다. 가로재 위에서 이 장비를 활용하려면 더 숙련된 경험이 필요하며 사용자 더 많은 문제가 발생할 수 있습니다. 특별히 주의하십시오.

로프에 손상이 발생할 수 있는 동적 용력을 받지 않도록 하십시오. 오염되거나 냉각된 작업 로프의 등강기로 사용하는 것을 피하거나 되도록 그 사용을 최소화하십시오. 안전 수준이 감소하거나 위험을 초래할 수 있습니다. 자기 확보(self-belay)를 위해 이 등강기를 사용하지 마십시오.

들어올리거나 끌어올리는 시스템에서 이 등강기를 사용할 수 있습니다(**그림9**).

사용하지 않을 때는, 캠의 틈이나 다른 장비를 손상할 수 있으므로 장비의 캠이 닫힌 상태를 유지하도록 하십시오.

TurboChest

TurboChest는 안전 벨트의 복부 연결 지점에 연결하여 사용하는 특별한 방식으로 설계된 등강기입니다.

안전 벨트 위에 설치하는 방법은 **그림10**을 참조하십시오. 인장 랜야드를 위한 구멍은 등강기의 정확한 위치를 유지하기 위해서만 활용해야 합니다. 하중이 실리는 다른 용도로 활용하지 마십시오.

Turbohand Guide 조항0966L/0966R

Turbohand Guide**[12]**는 Turbohand Pro용 표준 장비이며 Turbohand에 설치하여 상승 시 로프 가이드를 유지하기 위한 것입니다. 설치 및 분리는 그림 11을 참조하고 Loctite 243 스투드워커를 사용하십시오.

EN 12841/B (작업 로프용) 규정에 따른 사용

EN 1891 A 유형 규정에 따라 인증받은 지름 10~13mm의 세미-스텍틱 로프(인증 과정에 다음과 같은 로프가 사용되었습니다 : CAMP Titanium ref.1756-1757-1758, Lithium ref.2239-2240-2241, Chrome ref.1760, Iridium ref.2809-2810-2811-2812 및 Arbp 13 mm XDB12)만 사용해야 합니다(**그림7a**).

앵커 포인트는 작업 영역 위에 위치하는 것이 좋으며 EN 795 규격 준수 및/또는 알려진 강도가 12kN(금속 앵커) 또는 18kN(직물 앵커)이어야 합니다. 확보용 로프가 수직방향으로 빠져나가면 안 되며, 그런 경우에 대비하여 흔들리면서 매달리게 되는 위험을 방지하기 위해 적절한 예비 조치를 취하십시오. 등강기 연결을 위해 EN 362 (B 또는 C) 유형 연결장비와 최대 길이 1m의 EN 354 랜야드를 사용하십시오.

B 유형 등강기는 추락 방지용으로 적합하지 않으므로, 등강기를 부착하여 활용하는 작업 로프를 사용할 때 EN

12841 A 유형 규정에 따라 인증받은 추락방지 장치가 포함된 안전 로프를 함께 사용해야 합니다(그림8).
EN 813와 EN 361 인증을 받은 다리 고리가 달린 안전 벨트를 사용하십시오.
최대 사용 하중은 장치에 마킹되어 표시되어 있으며 표A에도 나와 있습니다.
EN 567 (산악등반 및 클라이밍용) 규정에 따른 사용

EN 1891 A 또는 B 유형 인증을 받은 지름 8~13mm의 세마-스테틱 로프, 또는 EN 892 인증을 받은 지름 8~11mm의 다이아믹 로프, 또는 EN 564 인증을 받은 8mm 이상의 랜야드를 사용하십시오(그림7b). 동강기 연결을 위해 EN 1227 연결장비, EN 566 고리를 사용하십시오. EN 12277 인증을 받은 안전 벨트를 사용하십시오.

TURBOFOOT

적용 분야

CAMP TurboFoot(오른발 및 왼발용)은 로프 등강시 발에 사용하는 로프 등강 장비입니다. 진행을 위해서만 사용하도록 설계되었으며, 인증받은 등강 장비 및/또는 적합한 추락방지 시스템과 함께 사용하십시오. 추락방지 안전 기능을 위한 사용에는 적합하지 않습니다(그림12).

사용방법

EN 1891 A 또는 B 유형 인증을 받은 지름 8~13mm의 세마-스테틱 로프, 또는 EN 892 인증을 받은 지름 8~11mm의 다이아믹 로프, 또는 EN 564 인증을 받은 8mm 이상의 랜야드를 사용하십시오(그림7b). 부츠에 설치하는 정확한 방법은, 그림13를 참조하십시오. 조절 방법은 그림14를 참조하십시오. 부츠의 가장 넓은 부분은 설치해야 더 효율적으로 등강할 수 있습니다. 설치하려면 로프를 캬에 대해 아래쪽으로 누르고(그림 15a), 제거하려면 발을 뒤쪽으로 움직이거나 하면 됩니다(그림15b). 전문적인 사용자(특정 한 발의 움직임으로 자동으로 로프를 삼입할 수도 있습니다. 적용 분야(로프 액세스, 케이빙, 등반)에 따라 한 개의 로프에 한 개의 TurboFoot 또는 두 개의 로프에 두 개의 TurboFoot를 사용할 수 있습니다. 마모된 랜야드를 교체할 수 있는 예비 랜야드가 준비되어 있습니다(그림16).

마킹

이러한 장치의 활용은유럽(EU) 2016/425 규정에 해당되지 않습니다.

TURBOHAND-TURBOCHEST-TURBOFOOT: 잠금 도르래 사용

최대 50kg의 물건을 들어올리기 위해서만 Turbohand, Turbohand Pro, TurboChest 및 TurboFoot를 잠금 도르래처럼 사용할 수 있습니다. 이같은 사용 방법은 사람을 들어올리기 위한 것이 아닙니다. 사람에게 사용하면 사망의 위험이 있습니다! 다시 되돌릴 수 없도록 설계된 인양 기능입니다. 사용하는 동안에 안전 버튼[4]을 작동하지 마십시오. 장치에 실린 하중이 추락할 수 있습니다(그림17). 이러한 장치의 활용은유럽(EU) 2016/425 규정에 해당되지 않습니다.

유지관리

세척 후, 잠금 장치를 실리곤계 윤활유로 윤활하십시오.

주: 해양 환경에서 사용한 장치는 매번 사용 후 세척과 윤활 작업을 하십시오.

점검사

사용자의 안전은 장비의 지속적인 효율성과 내구성에 달려있습니다. 눈에 보이는 부분에 대한 정상적 확인 이외에, 장비를 사용하기 전후에 12개월 이상의 제품 사용 경력을 지닌 자격 있는 사람이 제품을 검사해야 합니다. 검사일자 및 그 확인 작업을 제품 수명 카드에 기록하십시오. 이 문서를 제품 수명이 지속하는 동안 확인 및 참조용으로 보관하십시오. 제품에 마킹한 글자를 읽을 수 있는지 확인합니다.

다음과 같은 결함 중 하나가 있는 경우, 제품을 더는 사용하지 않습니다.

- 어떤 부품에든 갈라진 틈이 있을 때,
- 어떤 부품에든 영구적 변형이 있을 때,

- 마모로 인해 1mm보다 큰 단면 감소가 발생한 부품,
- 하나 이상의 통이에 지나친 마모 또는 손상이 발생했을 때,
- 제품에 승인받지 않은 변경 사항(용접, 구멍...)이 있을 때,
- 금속 표면을 심하게 변형하는 부식 현상이 있을 때 (사포로 가볍게 문질러서 제거되지 않는 경우),
- 잠금 장치에 오작동/걸림이 발생했을 때,

제품이나 그 구성품 중 하나에 마모흔적이나 손상이 있을 때는 조금만 의심이 있어도 바꿔주도록 합니다. 안전 시스템을 이루는 부품들은 한번 떨어진 경우에는 손상이 있을 수 있으므로 재사용하기전 항상 검사를 하십시오. 만약 심하게 떨어뜨렸을 경우에는 반드시 바꿔주어야 합니다. 눈에는 보이지 않더라도 구조적인것에 손상이 있을 수 있습니다.

수명기간

이 제품의 수명은 제한이 없으며, 제품 사용 중단을 초래할 이유가 없고 제품을 처음 사용한 날짜로부터 12개월마다 적어도 한번 주기적으로 점검을 실행하고 제품 수명 카드에 그 결과를 기록하는 경우에 그렇습니다. 다음과 같은 상태에서는 수명이 단축될 수 있습니다: 지나친 사용, 제품 부품의 손상, 화학제품에 닿았을 때, 온도가 너무 높은 상태, 굵거나 벗겨짐, 강한 충격, 잘못 사용했을 때나 잘못 보관한 경우. 이런 경우에는 제품의 안전을 보장할 수 없으므로 제품의 안전에 의심이 가는 경우 C.A.M.P. spa 회사나 대리점에 문의하십시오.

운반

위에 열거한 위험에서 제품을 보호해서 운반하십시오.

X - 마킹

- | | | |
|---------------------------|------------------------------|--|
| 1. 장비명 | 7. 제조 연월 | 13. 제품 생산을 점검하는 기관 번호 |
| 2. 제품 참조 | 8. 시리즈 번호 | 14. EAC (러시아-벨라루스-카자흐스탄 규정) 에 맞는 사용을 위해 인증받은 모델이 |
| 3. 제작사 이름 및 주소 | 9. 사용 설명서 읽기 | |
| 4. 최대 사용 무게 | 10. 위쪽 | |
| 5. 참조할 규정 및 게시 연도 | 11. 아래쪽 | |
| 6. 허용된 로프의 유형 및 지름 (그림 7) | 12. 유럽(UE) 2016/425 규정 준수 마크 | |

Y - 사용이름

- | | | |
|--------------|----------------|---|
| [1] 잠금 장치 구조 | [6] 인장 랜아웃용 구멍 | [11] 지지 랜아웃 |
| [2] 연결 구멍 | [7] 슬라이딩 도르레 | [12] Ref. 0966R/0966L - Turbohand Guide |
| [3] 캠 | [8] 고정 랜아웃 | [13] 풀러 |
| [4] 안전 버튼 | [9] 고정 버클 | |
| [5] 안전 구멍 | [10] 랜아웃용 구멍 | |

W1 - 제품 생산을 점검하는 기관

W2 - EU 시험 테스트 인증 기관

J - 수명도표

- | | | | |
|-----------|--------------|--------------|---------------|
| 1. 모델 | 4. 구입날짜 | 7. 지시사항 | 10. OK |
| 2. 시리즈 넘버 | 5. 처음 사용한 날짜 | 8. 12개월마다 검사 | 11. 이름/서명 |
| 3. 제조 연월 | 6. 사용자 | 9. 날짜 | 12. 다음번 검사 날짜 |

ข้อมูลทั่วไป

กลุ่มบริษัท C.A.M.P. ตอบสนองความต้องการของผู้ใช้งานซึ่งต้องทำงานบนที่สูง ด้วยการจำหน่ายผลิตภัณฑ์งานวิศวกรรมใหม่และมีน้ำหนักเบา ผลิตภัณฑ์ของบริษัทได้รับการออกแบบ ทดสอบ และผลิตภายใต้ระบบที่ได้รับการรับรองคุณภาพเพื่อให้อุ่นใจ ใต้อาผลิตภัณฑ์มีความปลอดภัยและเชื่อถือได้ เอกสารคำแนะนำการใช้งานฉบับนี้จะให้ข้อมูลการใช้งานที่ถูกต้องตลอดอายุของผลิตภัณฑ์ **กรุณาอ่าน ให้ความปลอดภัย ปฏิบัติตามและเก็บรักษาและนำฉบับนี้** หากเอกสารฉบับนี้สูญหายคุณจะสามารถดาวน์โหลดได้จากเว็บไซต์ www.camp.it และยังสามารถดาวน์โหลดใบประกาศรับรองผลิตภัณฑ์ตามข้อกำหนด EU ได้จากเว็บไซต์นี้ ทั้งนี้ผู้จัดการจำหน่ายจะต้องมอบคู่มือการใช้งานในภาษาท้องถิ่นของประเทศที่มีการขายผลิตภัณฑ์นี้

การใช้งาน

ผู้ใช้อุปกรณ์นี้ต้องได้รับการฝึกอบรมและมีความเชี่ยวชาญโดยเฉพาะ หรือใช้อุปกรณ์ภายใต้การดูแลโดยตรงจากผู้ที่ได้รับการฝึกอบรมและมีความเชี่ยวชาญในอุปกรณ์นี้ เอกสารฉบับนี้ไม่ใช่เอกสารการสอนเทคนิคสำหรับการทำงานบนที่สูงหรือกิจกรรมอื่นที่เกี่ยวข้อง เอกสารฉบับนี้ไม่ใช่เอกสารการสอนเทคนิคสำหรับการปีนหน้าผา การไต่เขา หรือกิจกรรมอื่นที่เกี่ยวข้อง ดังนั้นคุณต้องได้รับคำแนะนำที่ถูกต้องก่อนใช้ผลิตภัณฑ์นี้ โปรดจำไว้ว่าการปีนป่ายและกิจกรรมอื่นๆ ที่อาจต้องใช้ผลิตภัณฑ์นี้ล้วนเป็นสิ่งอันตราย ผลจากการเลือกอุปกรณ์ผิดรวมถึงการใช้อุปกรณ์ หรือการขาดการบำรุงรักษาอุปกรณ์อาจก่อให้เกิดอันตราย การบาดเจ็บรุนแรงหรือถึงแก่ชีวิตได้ ผู้ใช้งานต้องมีความสามารถสามารถความปลอดภัยของตนเองและสถานการณ์ฉุกเฉินที่อาจเกิดขึ้น สำหรับอุปกรณ์ที่ใช้ในระบบยับยั้งการตก (fall arrest system) นั้น จะต้องควบคุมความปลอดภัยโดยใช้อุปกรณ์ยึดหรือจุดผูกยึด (anchor device or anchor point) โดยต้องกำหนดจุดยึดอยู่ในตำแหน่งที่ถูกต้องและจะต้องลดความเสี่ยงในการตกและระยะที่อาจตกให้เหลือน้อยที่สุด ก่อนเริ่มทำงานแต่ละครั้งควรตรวจสอบให้แน่ใจว่ามีพื้นที่ว่างที่จำเป็นข้างใต้ผู้ใช้งานเพื่อสร้างความปลอดภัยในกรณีที่ผู้ใช้งานตกลงมาเพื่อไม่ให้กระแทกพื้นด้านล่างหรือสิ่งกีดขวางใดๆ ตลอดเส้นทางที่ตกลงมา ผู้ใช้งานต้อง

สวมสายรัดนิรภัยแบบเต็มตัว (full body harness) เพื่อเป็นอุปกรณ์รองรับร่างกายในระบบยับยั้งการตกนี้เท่านั้น โดยจะต้องใช้ผลิตภัณฑ์ตามคำแนะนำเหล่านี้และห้ามมิให้เปลี่ยนแปลงใดๆ ทั้งนี้จะต้องใช้อุปกรณ์นี้ร่วมกับอุปกรณ์อื่นซึ่งมีคุณลักษณะที่เหมาะสมและเป็นไปตามมาตรฐานของยุโรป (EN) โดยคำนึงถึงข้อจำกัดของอุปกรณ์แต่ละชิ้นด้วย ในคู่มือนี้ได้แสดงตัวอย่างการใช้งานที่ไม่เหมาะสมของผลิตภัณฑ์ในบางกรณีไว้ด้วยแล้ว อย่างไรก็ตามกรุณาทราบว่าบริษัทไม่สามารถแสดงตัวอย่างหรือจินตนาการสถานการณ์การใช้งานที่ไม่เหมาะสมของอุปกรณ์นี้ใดที่กรณี หากเป็นไปได้ควรที่จะจัดอุปกรณ์นี้ให้เป็นของใช้ส่วนตัวของผู้ปฏิบัติงาน

การบำรุงรักษา

การทำความสะอาดชิ้นส่วนที่เป็นสิ่งทอและพลาสติก: ล้างด้วยน้ำสะอาดและสบู่ที่มีค่าเป็นกลาง (อุณหภูมิไม่เกิน 30 องศาเซลเซียส) และปล่อยให้แห้งเองโดยไม่สัมผัสกับความร้อนโดยตรง การทำความสะอาดชิ้น

ส่วนที่เป็นโลหะ: ล้างด้วยน้ำสะอาดและทำให้แห้ง อุ่นหมุ่: เก็บผลิตภัณฑ์ไว้อย่างน้อยอุ่นหมุ่ต่ำกว่า 80 องศาเซลเซียสเสมอ เพื่อไม่ให้มีผลกระทบต่อประสิทธิภาพและความปลอดภัยของผลิตภัณฑ์ การสัมผัสสารเคมี: ยกเลิกการใช้งานหากผลิตภัณฑ์สัมผัสกับสารที่ทำปฏิกิริยาเคมี ตัวทำละลาย หรือน้ำมันเชื้อเพลิงซึ่งอาจส่งผลกระทบต่อคุณสมบัติของผลิตภัณฑ์

การเก็บรักษา

เก็บผลิตภัณฑ์ที่แกะจากห่อแล้วในที่เย็น แห้ง และ ไม่มีแสงโดยอยู่ห่างแหล่งกำเนิดความร้อนต่างๆ รวมถึงสถานที่ซึ่งมีความชื้นสูง ของมีคม สิ่งกีดขวางหรือสิ่งอื่นที่อาจก่อให้เกิดความเสียหายและเสื่อมสภาพ

ความปลอดภัย

บริษัท C.A.M.P. spa หรือตัวแทนจำหน่าย จะไม่รับผิดชอบใดๆ ต่อความเสียหาย การบาดเจ็บ หรือการเสียชีวิตอันเนื่องมาจากการใช้งานผิดวิธี หรือจากการปรับแต่งใดๆ ในผลิตภัณฑ์ของ CAMP Safety ผู้ใช้งานจะต้องเข้าใจและปฏิบัติตามคู่มือการใช้งาน

อุปกรณ์ต่างๆ ที่ได้รับมาจากบริษัท C.A.M.P spa อย่างถูกต้องและปลอดภัย ทั้งนี้ผู้ใช้จะต้องใช้งานอุปกรณ์ให้ตรงตามวัตถุประสงค์ที่ได้รับการออกแบบมาและผู้ใช้งานจะต้องปฏิบัติตามขั้นตอนด้านความปลอดภัยอย่างเหมาะสมทุกขั้นตอน ก่อนใช้อุปกรณ์ คุณต้องปฏิบัติตามขั้นตอนที่จำเป็นทั้งหมดเพื่อสร้างความคุ้นเคยในการใช้เทคนิคช่วยชีวิตในกรณีฉุกเฉิน คุณต้องยอมรับความเสี่ยงและรับผิดชอบต่อการกระทำและการตัดสินใจของตนเอง: หากคุณไม่สามารถหรือไม่อยู่ในสถานะที่จะยอมรับสิ่งเหล่านี้ได้ กรุณาอย่าใช้อุปกรณ์นี้

รับประกันคุณภาพ 3 ปี

ผลิตภัณฑ์นี้ได้รับการรับประกันคุณภาพในข้อบกพร่องของวัสดุหรือการผลิตจากโรงงานเป็นระยะเวลา 3 ปี นับจากวันที่ซื้อ การรับประกันนี้ไม่รวมถึง: การสึกหรอจากการใช้งานปกติ การปรับเปลี่ยนหรือเปลี่ยนแปลงผลิตภัณฑ์ การเก็บรักษาอย่างไม่ถูกต้อง การกีดขวาง ความเสียหายเนื่องจากอุบัติเหตุหรือความประมาท รวมทั้งการใช้ผลิตภัณฑ์ไม่ตรงตามวัตถุประสงค์ที่ออกแบบมา

ข้อมูลเฉพาะ

คำแนะนำการใช้งาน

รายละเอียดผลิตภัณฑ์

CAMP “Turbohand”, “Turbohand Pro”, “TurboChest”, “Solo 2” และ “Lift” เป็นอุปกรณ์ที่ใช้ในการควบคุมเชื้อสำหรับอุตสาหกรรมที่ได้รับการรับรองตามมาตรฐาน EN 12841:2006 ชนิด B (การไต่เชือกสำหรับทำงานบนที่สูง) และเป็นตัวบีบจับเชือกสำหรับการปีนเขาที่ได้รับการรับรองตามมาตรฐาน EN 567:2013

ผลิตภัณฑ์นี้มีจุดประสงค์เพื่อใช้ในการป้องกัน และหลีกเลี่ยงไม่ให้เกิดความเสี่ยงจากการตกจากที่สูงในการปฏิบัติงาน ทำงานบนที่สูง กิจกรรมปีนเขา ปีนหน้าผา และกีฬาแนวตั้งอื่นๆ ที่ใช้เทคนิคที่ใกล้เคียงกัน การใช้งาน (ข้อมูลทั่วไป)

ใส่ตัวบีบจับกับเชือกดั่งที่แสดงในรูปภาพประกอบ 1 สำหรับ Turbochest/Solo 2 สามารถใช้สายดิ่ง [13] ได้แต่ไม่บังคับใช้ เครื่องมือแยกแขนที่อาจอิงบนผลิตภัณฑ์ระบุถึงทิศทางของปลายเชือกด้านบนสุด หลัง

จากติดตั้งแล้วต้องทำการทดสอบการบีบจับ เพื่อตรวจสอบความถูกต้องของทิศทางการใส่เชือก (**รูปภาพประกอบ 2**) ตรวจสอบเสมอถึงความถูกต้องของการปิดหัวตบจนรูเชื่อมต่อดมูกยึด [2] ของตัวบีบจับ [1] ตรวจสอบให้แน่ใจว่า ส่วนประกอบภายนอกไม่เป็นอุปสรรคขัดขวางการเคลื่อนไหวที่ถูกต้องของชิ้นส่วนอุปกรณ์ที่เคลื่อนไหว เพื่อได้ขึ้นไปตามเชือก กรุณาดู**รูปภาพประกอบ 3**: ให้คล้องหางเสมอที่รูเชื่อมต่อดมูกยึดที่สายรัดนิรภัยด้วยเชือกสีนและ/หรือตัวเชื่อมต่อนที่ใช้งานคู่กันได้ ในกรณีที่จำเป็นต้องลงไปในระยะทางสั้น ๆ ต้องขยับตัวบีบจับขึ้นด้านบนก่อนนิดหน่อย แล้วปลดล๊อคลูกเบี้ยว [3] ด้วยนิ้วและจากนั้นโรยตัวลงตามความยาวที่ต้องการ (ห้ามกระทำใดที่ปุ่มนิรภัย [4]) **รูปภาพประกอบ 4** เพื่อเป็นการหลีกเลี่ยงการปลดล๊อคโดยไม่ตั้งใจของอุปกรณ์ Turbohand/Turbohand Pro/Solo 2 ขอแนะนำให้สอดใส่ตัวเชื่อมต่อนิรภัย [5] (**รูปภาพประกอบ 5**) ห้ามคล้องเชือกที่นิรภัยเพื่อได้ขึ้นไปตามเชือกในระหว่างที่ได้ขึ้นไปตามเชือกนั้น เป็นประโยชน์อย่างมากในการใช้เชือกเหยียบที่ใช้งานเท่า (**รูปภาพประกอบ 8**)

ห้ามบีบขึ้นบนแรงตมูกยึด และห้ามก่อให้เกิดความหยุอนของเชือก (**รูปที่ 6**) ความแข็งแรงทนทานของตัวบีบจับบนเชือกที่มีเส้นผ่านศูนย์กลางและชนิดที่ระบุไว้ อย่างน้อย 4 kN และอาจลดลงได้เองในกรณีที่เชือกสึกหรือเกิดความชำรุดเสียหาย; ตัวบีบจับเชือกได้รับการออกแบบมาเพื่อการรับน้ำหนักแรงดึงของบุคคลเพียงหนึ่งคนเท่านั้น

น้ำหนักแรงดึงของวัตถุจะตมูกยึดอยู่ในทิศทางเดียวกันกับเชือกเสมอ สามารถใช้บนฐานแนวนอนได้โดยผู้เชี่ยวชาญและมีความยากกว่า: ต้องระมัดระวังเป็นพิเศษ

หลีกเลี่ยงการกระชากที่อาจทำให้เชือกเกิดความชำรุดเสียหาย หลีกเลี่ยงหรือใช้ตัวบีบจับเชือกให้น้อยที่สุดบนเชือกที่สปริงหรือที่มีน้ำหนักแข็งเกาะ: เนื่องจากความปลอดภัยอาจลดลงหรือเกิดอันตรายได้ ห้ามใช้ตัวบีบจับเชือกเพื่อการผูกมัดตัวด้วยตนเอง

สามารถใช้ตัวบีบจับในระบบการยกหรือการไต่รอก (**รูปภาพประกอบ 9**) เมื่อไม่ใช้งานแล้ว ต้องเก็บรักษาลูกเบี้ยวในตำแหน่งปิด เนื่องจากฟันจะทำความเสียหายต่ออุปกรณ์อื่น ๆ ได้ **TurboChest**

TurboChest เป็นตัวบีบจับที่ได้รับการออกแบบมาโดยเฉพาะสำหรับการใช้คล้องกับจุดมูกยึดที่หน้าท้องของสายรัดนิรภัย

สำหรับการติดตั้งบนสายรัดนิรภัย โปรดดู**รูปภาพประกอบ 10** ช่องสำหรับใส่สายเทปสลิสเพื่อปรับความตึง [6] ใช้เพียงเพื่อรักษาตำแหน่งการบีบจับอย่างถูกต้อง: ห้ามใช้ของตึงคล้ายนี้ เพื่อใช้ในการรับน้ำหนักอื่นใด **Turbohand Guide Art.0966L/0966R**

Turbohand Guide [12] เป็นอุปกรณ์ที่ถูกต้องตามมาตรฐานบน Turbohand Pro และสามารถติดตั้งได้บน Turbohand โดยมีจุดประสงค์เพื่อรักษาทิศทางของเชือกในขณะที่ทำการไต่ขึ้น สำหรับการประกอบและการถอดชิ้นส่วน โปรดดู **รูปภาพประกอบ 11** ให้ใช้น้ำยาลึกละเลียว Loctite 243.

การใชมาตราชย EN 12841/B (การทำงานบนเชือก)

ใช้เชือกกึ่งคดตัว (เซมิ-สตัดค) ที่ได้รับการรับรองตามมาตรฐาน EN 1891 ชนิด A เท่านั้น ที่มีเส้นผ่านศูนย์กลางตั้งแต่ 10 ถึง 13 มม. (ในระหว่างการขอรบับรับรอก เชือกตมูกยึดนั้นถูกนำมาใช้: CAMP Titanium รหัส 1756-1757-1758, เชือก Lithium รหัส 2239-2240-2241 และ เชือก Chrome รหัส 1760, Iridium

รหัส 2809-2810-2811-2812, Arbpro 13 mm XDB12) (**รูปภาพประกอบ 7a**)
จุดผูกยึดควรอยู่ในตำแหน่งเหนือพื้นที่ทำงาน และต้องเป็นไปตามมาตรฐาน EN 795 และ/หรือ
ทราบแน่ชัดว่ามีความแข็งแรง ไม่น้อยกว่า 12 kN (จุดผูกยึดโลหะ) หรือ 18 kN (จุดผูกยึดที่ทำงาน
สิ่งทอ)

เชือกยึดโยงจะต้องไม่เบี่ยงเบนไปจากแนวตั้ง ไม่เช่นนั้น ควรใช้ความระมัดระวัง เพื่อหลีกเลี่ยงอันตรายจาก
การไถ่รียง เพื่อการเชื่อมต่อของตัวมีจับให้ใช้ตัวเชื่อมต่อ EN 362 (ชนิด B หรือชนิด Q) และเชือกเส้น EN
354 ด้วยขนาดความยาวมากที่สุด 1 ม.

ตัวมีจับเชือกชนิด B ไม่เหมาะที่จะใช้ยับยั้งการตก ดังนั้นเชือกที่นำมาใช้งานกับตัวมีจับจะต้องใช้คู่กัน
กับเชือกนิรภัย ซึ่งประกอบด้วยอุปกรณ์ป้องกันการตกจากที่สูงที่ได้รับการรับรองตามมาตรฐาน EN 12841
ชนิด A (**รูปภาพประกอบ 8**) ใช้สายรัดนิรภัยแบบเต็มตัวพร้อมด้วยสายรัดรอบโคนขาทั้งสองข้างที่ได้รับการ
รับรองตามมาตรฐานทั้ง EN 813 และ
EN 361

นำหนักแรงดึงของวัตถุสูงสุดที่ใช้งาน ได้พิมพ์ไว้บนอุปกรณ์และระบุไว้ในตาราง A
การใช้งานมาตรฐาน EN 567 (การไต่ขึ้น, การปีนเขา, การสำรวจถ้ำ)

ใช้เชือกกิ่งคองตัว (เซมิ-สเตติก) ที่ได้รับการรับรองตามมาตรฐาน EN 1891 ชนิด A หรือ B เท่านั้น ด้วย
ขนาดเส้นผ่านศูนย์กลางตั้งแต่ 8 ถึง 13 มม. หรือเชือกแบบไดนามิกที่ได้รับการรับรองตามมาตรฐาน EN 892 ด้วย
ขนาดเชือกเส้นผ่านศูนย์กลางตั้งแต่ 8 ถึง 11 มม. หรือเชือกเส้น EN 564 ขนาด 8 มม. (**รูปภาพประกอบ 7b**)
สำหรับการเชื่อมต่อของตัวมีจับ ให้ใช้ตัวเชื่อมต่อมาตรฐาน EN 12275 และ หางคล้องมาตรฐาน EN 566
ให้ใช้สายรัดนิรภัยตามมาตรฐาน EN 12277

TURBOFOOT

รายละเอียดผลิตภัณฑ์

CAMP TurboFoot (ขวาและซ้าย) เป็นอุปกรณ์มีจับสำหรับวางเท้าเพื่อไต่ขึ้นไปตามเชือก
เพื่อจุดประสงค์ในการไต่ขึ้นบนเชือก โดยใช้งานร่วมกับอุปกรณ์ไต่ขึ้นที่ได้รับการรับรองมาตรฐาน และ/หรือ
ระบบป้องกันการตกจากที่สูงที่เหมาะสม อุปกรณ์เหล่านี้ไม่เหมาะนำไปใช้งานเพื่อป้องกันการตกจากที่สูง
แต่อย่างใด (**รูปภาพประกอบ 12**)

การใช้งาน

ใช้เชือกกิ่งคองตัว (เซมิ-สเตติก) ที่ได้รับการรับรองตามมาตรฐาน EN 1891 ชนิด A หรือ B เท่านั้น ขนาด
เส้นผ่านศูนย์กลางตั้งแต่ 8 ถึง 13 มม. หรือเชือกแบบไดนามิกที่ได้รับการรับรองตามมาตรฐาน EN 892 ด้วย
ขนาดเชือกเส้นผ่านศูนย์กลางตั้งแต่ 8 ถึง 11 มม. หรือเชือกเส้น EN 564 ขนาด 8 มม. (**รูปภาพประกอบ**
7b)

เพื่อการติดตั้งที่ถูกต้องบนรองเท้าปีนไต่ โปรดดู**รูปภาพประกอบ 13** เพื่อการปรับใช้งาน โปรดดู**รูปภาพ**
ประกอบ 14: ใ้รอยในตำแหน่งที่ต่ำที่สุดเท่าที่จะเป็นไปได้บนรองเท้าปีนไต่ ซึ่งจะช่วยให้การไต่มี
ประสิทธิภาพมากยิ่งขึ้น สำหรับการติดตั้งให้ผูกเชือกให้ต่ำลงไปตามระดับกับลูกบิด (**รูปภาพประกอบ**
15a) การปลดออกที่ง่าย ๆ เพียงการเคลื่อนเท้าอย่างฉับไวไปด้านหลัง (**รูปภาพประกอบ 15b**) ผู้ใช้ที่มี

ความชำนาญแล้วสามารถใส่เชือกได้โดยอัตโนมัติด้วยการเคลื่อนเท้าได้อย่างแม่นยำ ทั้งนี้ขึ้นอยู่กับการใช้งาน (เพื่อเทคนิคการโรยตัว การปีนด้วยเชือก (Rope Access), การสำรวจ ถ้ำ, การปีนเขา) สามารถใช้งาน TurboFoot ข้างเดียวกับเชือกเส้นเดียวหรือใช้งาน TurboFoot ทั้งสองข้างกับเชือกสองเส้นได้ มีชิ้นส่วนสำรองเปลี่ยนทดแทนสายเทปสลิงที่สึกหรอ (**รูปภาพประกอบ 16**)

เครื่องหมายสัญลักษณ์ต่างๆ

การใช้งาน TurboFoot ไม่ได้อยู่ภายใต้การควบคุมของกฎระเบียบของสหภาพยุโรปที่ (EU) 2016/425

TURBOHAND-TURBOCHEST-TURBOFOOT: การใช้งานเป็นรอกคล้อง

สามารถใช้งาน Turbohand, Turbohand Pro, TurboChest และ TurboFoot ทำหน้าที่เป็นรอกคล้องได้เพื่อใช้ในการยกวัตถุที่มีน้ำหนักไม่เกิน 50 กก. **ไม่มีไว้เพื่อใช้ในการยกตัวบุคคล: เนื่องจากอันตรายถึงเสียชีวิต!** สิ่งที่ไม่สามารถกลับคืนสู่สภาวะปกติได้: ห้ามกดปุ่มนิรภัย [4] ในระหว่างการใช้งานนี้ เนื่องจากจะมีอันตรายจากการร่วงหล่นของวัตถุ (**รูปภาพประกอบ 17**)

การใช้งาน TurboFoot ไม่ได้อยู่ภายใต้การควบคุมของกฎระเบียบของสหภาพยุโรปที่ (EU) 2016/425

การดูแลรักษา

หลังการทำความสะอาดแล้ว หล่อลื่นอุปกรณ์บีบจับด้วยสารหล่อลื่นฐานซิลิโคนทุกครั้ง
หมายเหตุ: ขอแนะนำให้ทำความสะอาดและหล่อลื่นทุกครั้งหลังการใช้งานในสถานการณ์ที่เกี่ยวข้องกับทางทะเล

การปรับปรุง

ความปลอดภัยของผู้ใช้อุปกรณ์ขึ้นอยู่กับความถี่ในการใช้งานและความทนทาน นอกเหนือจากการตรวจสอบด้วยสายตาตามปกติที่จะต้องกระทำในระหว่างการใช้และหลังการใช้งานแต่ละครั้งแล้ว อุปกรณ์นี้จะต้องได้รับการตรวจสอบโดยผู้เชี่ยวชาญทุก 12 เดือนนับแต่วันที่ใช้งานอุปกรณ์ครั้งแรก โดยจะต้องทำการบันทึกวันที่ตั้งกลาวและวันที่ทำการตรวจสอบครั้งต่อไปลงบนแผ่นบันทึกการใช้งานผลิตภัณฑ์โดยไม่เก็บเอกสารนี้ไว้เพื่อการตรวจสอบและเป็นเอกสารอ้างอิงตลอดระยะเวลาการใช้งานอุปกรณ์ รวมทั้งให้ตรวจสอบเครื่องหมายสัญลักษณ์ต่างๆ ที่อยู่บนอุปกรณ์ว่ายังสามารถอ่านได้หรือไม่ ในกรณีที่พบความผิดปกติต่อไปนี้แม้เพียงหนึ่งรายการ จะต้องเลิกใช้อุปกรณ์นี้โดยทันที:

- พบรอยแตกบนส่วนใด ๆ
- การเสียบรูปทรงถาวรใดๆ บนส่วนประกอบของอุปกรณ์
- การสึกหรอบนชิ้นส่วนซึ่งส่งผลให้เกิดการลดลงของความหนา ที่มีขนาดมากกว่า 1 มม.,
- การสึกหรอมากเกินไปหรือการแตกหักของพื้นทั้งซี่หรือหลายซี่
- มีการปรับแต่งผลิตภัณฑ์โดยไม่ได้รับอนุญาต (เช่นการเชื่อม การเจาะ เป็นต้น)
- มีการกีดกรอนซึ่งส่งผลกระทบต่ออย่างรุนแรงบนพื้นผิวของโลหะและไมจางหายไปหลังจากการขัดถูเบาๆ ด้วยกระดาษทรายแล้ว

• การทำงานผิดปกติ/การติดขัดของอุปกรณ์บีบจับ
หากพบผลิตภัณฑ์หรือส่วนประกอบใดๆ มีความผิดปกติหรือการสึกหรอใดๆ หรือเมื่อเกิดความสงสัย ควรจะ

ยกเลิกการใช้โดยทันที ผลิตภัณฑ์แต่ละชิ้นในระบบความปลอดภัยอาจเกิดความเสียหายเมื่อมีการตกเกิดขึ้นและต้องได้รับการตรวจสอบก่อนใช้งานอีกครั้งอยู่เสมอ ห้ามมิให้ใช้งานผลิตภัณฑ์หลังจากเกิดการตกอย่างรุนแรงเนื่องจากอุปกรณ์อาจเสียหายแม้จะมองไม่เห็นสัญญาณผิดปกติใดๆ ด้วยตาเปล่าก็ตาม

อายุการใช้งาน

อายุการใช้งานของผลิตภัณฑ์นี้ไม่มีกำหนดวันแต่จะมีความผิดปกติเกิดขึ้น และได้รับการตรวจสอบเป็นระยะ อย่างน้อยทุก 12 เดือนนับจากวันแรกที่เริ่มใช้ผลิตภัณฑ์และมีกระบวนการตรวจสอบในแผนอายุการใช้งานของผลิตภัณฑ์แล้ว บังคับต่อไปนี้อาจลดระยะเวลาการใช้งานของผลิตภัณฑ์ได้: การใช้งานอย่างหนักหน่วง ความเสียหายของส่วนประกอบของผลิตภัณฑ์ การสัมผัสสารเคมี อุณหภูมิสูง การสึกหรอและสึกกร่อน ผลกระทบอย่างรุนแรง และการใช้งานผิดวิธี รวมถึงการเก็บรักษาที่ไม่ถูกต้องตามที่แนะนำ หากสงสัยว่าผลิตภัณฑ์อาจไม่ปลอดภัยตามที่ต้องการ กรุณาติดต่อบริษัท C.A.M.P. spa หรือตัวแทนจำหน่ายของบริษัท

การขนส่ง

จะต้องปกป้องผลิตภัณฑ์จากความเสี่ยงต่างๆ ตามที่กล่าวไว้ในข้างต้น

X - เครื่องหมายสัญลักษณ์ต่างๆ

1. ชื่ออุปกรณ์
2. หมายเลขอ้างอิงของผลิตภัณฑ์
3. ชื่อและที่อยู่ผู้ผลิต
4. นำหนักสูงสุดในการใช้งาน
5. หลักเกณฑ์บรรทัดฐานอ้างอิงและปีที่ตีพิมพ์
6. ชนิดและขนาดเส้นผ่าศูนย์กลางของเชือกที่อนุญาตให้

- ใช้ (รูปภาพ 7)
7. เดือนและปีที่ผลิต
8. หมายเลขเครื่อง
9. อานคู่มือการใช้งาน
10. ด้านบน
11. ด้านล่าง
12. เครื่องหมายแสดงความถูกต้องตามกฎหมายของสหภาพยุโรป (EU) 2016/425

13. หมายเลขผู้ที่ตรวจสอบการผลิตผลิตภัณฑ์
14. รุ่นที่ได้รับการรับรองการใช้ตามมาตรฐาน EAC (มาตรฐานรัสเซีย-เบลารุส-คาซัคสถาน-ประเทศอาร์มีเนีย-ประเทศคีร์กีซสถาน)

Y - ระบบชื่อของส่วนประกอบ

- [1] โครงของตัวบีบจับ
- [2] รูเชื่อมต่อ
- [3] ลูกเบี้ยว
- [4] ปุ่มนรีภัย
- [5] รูนรีภัย
- [6] ช่องสำหรับสายเทปสลิงเพื่อ

- ปรับความตึง
- [7] ลูกรอกที่ใช้ในการเลื่อนไหล
- [8] สายเทปสลิงยึดติดแน่น
- [9] หัวเข็มขัดยึดติดแน่น
- [10] ช่องแคบสำหรับใส่สายเทปสลิง

- [11] สายเทปสลิงเสริมแรง
- [12] Ref. 0966R/0966L - Turbohand Guide
- [13] สายตึง

W1 - หน่วยงานที่ตรวจสอบการผลิตผลิตภัณฑ์

W2 - หน่วยงานซึ่งเป็นผู้สอบประเมินมาตรฐาน EU

J - แผนบันทึกการใช้งานผลิตภัณฑ์

- | | | | |
|----------------------|----------------------|----------------|--------------------|
| 1. รุ่น | 5. วันที่ใช้ครั้งแรก | ทุก 12 เดือน | 12. วันที่ครบกำหนด |
| 2. หมายเลขเครื่อง | 6. ชื่อผู้ใช้ | 9. วันที่ | ตรวจสอบครั้งต่อไป |
| 3. เดือนและปีที่ผลิต | 7. หมายเหตุ | 10. เรียบร้อย | |
| 4. วันที่ซื้อ | 8. รายการตรวจสอบ | 11. ชื่อ/ลงนาม | |



LIFE SHEET - SCHEDA DI VITA - FICHE DE DURÉE DE VIE

.....
1. Model - Modello - Modèle

.....
2. Serial number - Numero di serie - Numéro de série

.....
3. Month/Year of manufacture - Mese/Anno di fabbricazione - Mois/Année de fabrication

.....
4. Purchase date - Data di acquisto - Date de l'achat

.....
5. Date of first use - Data del primo utilizzo - Date de la première utilisation

.....
6. User - Utilizzatore - Utilisateur

INSTRUCTION MANUAL
MANUALE ISTRUZIONI
MANUEL D'INSTRUCTIONS



is a brand owned by **CAMP** SPA
CONCEZIONE **A**RTICOLI **M**ONTAGNA **P**REMANA
Via Roma 23, 23834 Premana (LC) - ITALY
Tel. +39 0341 890117 Fax +39 0341 818010
www.camp.it - contact@camp.it

CO 01 MANUALE 19
October 2020 - Rev. 15 - © C.A.M.P. S.p.A.

